

目 次

夏 季 大 会

水 泳 競 技	1
乗 馬 競 技	8

秋 季 大 会

陸 上 競 技	13
野 球 競 技	24
ソ フ ト テ ニ ス 競 技	29
柔 道 競 技	34
剣 道 競 技	42
卓 球 競 技	45
相 撲 競 技	65
バ レ ー ボ ー ル 競 技	66
弓 道 競 技	68
バ ス ケ ッ ト ボ ー ル 競 技	69
サ ッ カ ー 競 技	72
空 手 道 競 技	78
ハ ン ド ボ ー ル 競 技	81
バ ド ミ ン ト ン 競 技	83
ソ フ ト ボ ー ル 競 技	102
庭 球 競 技	105
な ぎ な た 競 技	113
ク レ ー 射 撃 競 技	114
ラ イ フ ル 射 撃 競 技	115
テ コ ン ド ー 競 技	119
居 合 道 競 技	120
ダ ン ス ス ポ ー ツ 競 技	122
ゲ ー ト ボ ー ル 競 技	123
タ ー ゲ ッ ト バ ー ド ゴ ル フ 競 技	124
ゴ ル フ 競 技	125
グ ラ ウ ン ド ゴ ル フ 競 技	126

冬 季 大 会

ス キ ー 競 技	127
-----------	-----

夏 季 大 会

水 泳 競 技

日程 8月25日(日)

会場 府中市郷土の森総合プール

乗 馬 競 技

日程 8月24日(土)・25日(日)

会場 東京農工大学馬術施設

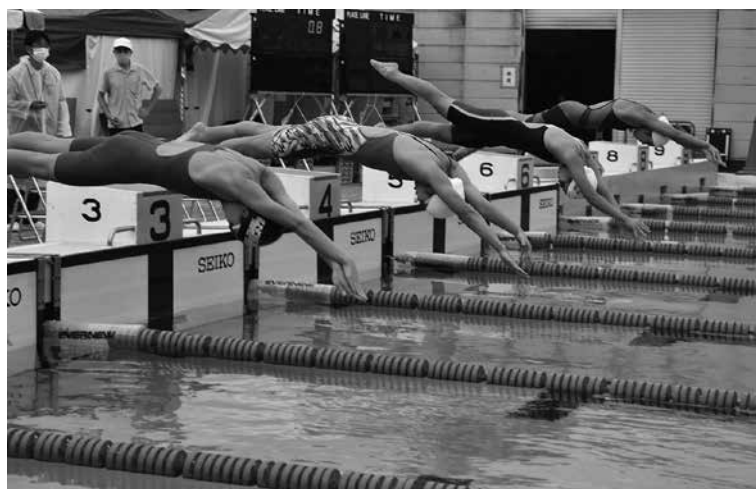

水泳競技

日程 8月25日(日)
会場 郷土の森総合プール

小学の部 男子1～4年

	1位	2位	3位	4位	5位	6位
自由形 50m タイム決勝	柗木野 雅人 小4 四谷小 36.71	吉岡 昊哉 小4 白糸台 44.88	大山 陽輝 小1 セントラル 49.62	石原 悠晴 小3 セントラル 50.02	富田 耀介 小3 南町小 50.81	梅原 蒼佑 小2 セントラル 50.83
背泳ぎ 50m タイム決勝	柗木野 雅人 小4 四谷小 46.85	石原 悠晴 小3 セントラル 54.11	梅原 蒼佑 小2 セントラル 57.66	大山 陽輝 小1 セントラル 1:05.58	高橋 光誠 小3 白糸台 1:07.84	
平泳ぎ 50m タイム決勝	柗木野 雅人 小4 四谷小 48.12	石原 悠晴 小3 セントラル 50.94	吉岡 昊哉 小4 白糸台 1:01.86	梅原 蒼佑 小2 セントラル 1:03.93	大山 陽輝 小1 セントラル 1:05.30	高橋 光誠 小3 白糸台 1:11.60
バタフライ 50m タイム決勝	柗木野 雅人 小4 四谷小 41.44	石原 悠晴 小3 セントラル 50.75	梅原 蒼佑 小2 セントラル 1:01.05	高橋 光誠 小3 白糸台 1:02.41		

小学の部 女子1～4年

	1位	2位	3位	4位	5位	6位
自由形 50m タイム決勝	田中 結菜 小4 白糸台小 34.06	高橋 杏花 小4 セントラル 34.80	中澤 美咲 小3 セントラル 35.93	永野 芽 小4 セントラル 36.22	泉 わこ 小4 セントラル 36.24	牧野 茜 小4 武蔵野の森 41.33
背泳ぎ 50m タイム決勝	高橋 杏花 小4 セントラル 41.54	田中 結菜 小4 白糸台小 42.31	永野 芽 小4 セントラル 42.58	泉 わこ 小4 セントラル 43.16	中澤 美咲 小3 セントラル 43.73	永野 莉 小2 セントラル 53.60
平泳ぎ 50m タイム決勝	高橋 杏花 小4 セントラル 46.67	永野 芽 小4 セントラル 48.72	泉 わこ 小4 セントラル 50.08	田中 結菜 小4 白糸台小 51.91	中澤 美咲 小3 セントラル 53.26	牧野 茜 小4 武蔵野の森 54.96
バタフライ 50m タイム決勝	永野 芽 小4 セントラル 37.92	高橋 杏花 小4 セントラル 38.56	田中 結菜 小4 白糸台小 40.42	中澤 美咲 小3 セントラル 41.98	泉 わこ 小4 セントラル 44.83	佐久間 早希 小2 セントラル 46.91

小学の部 男子5～6年

	1位	2位	3位	4位	5位	6位
自由形 50m タイム決勝	八木 涼成 小5 セントラル 33.27	高橋 直央 小5 セントラル 34.21	大木 康正 小6 セントラル 35.33	吉野 諒 小5 セントラル 37.79	芹沢 煌生 小6 Enjoy Swimming 41.56	坂本 知優 小5 晴見町 42.67
背泳ぎ 50m タイム決勝	大木 康正 小6 セントラル 39.42	八木 涼成 小5 セントラル 39.92	高橋 直央 小5 セントラル 41.07	坂本 知優 小5 晴見町 54.38		
平泳ぎ 50m タイム決勝	八木 涼成 小5 セントラル 44.15	高橋 直央 小5 セントラル 44.18	大木 康正 小6 セントラル 48.80	吉野 諒 小5 セントラル 49.76	芹沢 煌生 小6 Enjoy Swimming 53.58	
バタフライ 50m タイム決勝	高橋 直央 小5 セントラル 35.07	八木 涼成 小5 セントラル 38.50	大木 康正 小6 セントラル 40.63			

小学の部 女子5～6年

	1位	2位	3位	4位	5位	6位
自由形 50m タイム決勝	吉本 遙那 小6 セントラル 29.22 大会新	松井 麗奈 小5 明星小 29.61 大会新	太多和 栞里 小6 セントラル 32.90	八木橋 愛里 小5 セントラル 33.73	柗木野 彩乃 小6 四谷小 34.75	小井戸 里歩 小5 36.58
背泳ぎ 50m タイム決勝	吉本 遙那 小6 セントラル 33.23 大会新	松井 麗奈 小5 明星小 35.20	太多和 栞里 小6 セントラル 36.87	八木橋 愛里 小5 セントラル 41.17	柗木野 彩乃 小6 四谷小 43.56	小井戸 里歩 小5 セントラル 44.57
平泳ぎ 50m タイム決勝	松井 麗奈 小5 明星小 39.12	吉本 遙那 小6 セントラル 39.12	太多和 栞里 小6 セントラル 39.76	御園 朱音 小5 セントラル 40.85	八木橋 愛里 小5 セントラル 45.70	小井戸 里歩 小5 セントラル 45.97
バタフライ 50m タイム決勝	松井 麗奈 小5 明星小 32.10	太多和 栞里 小6 セントラル 32.28	吉本 遙那 小6 セントラル 32.87	八木橋 愛里 小5 セントラル 36.88	柗木野 彩乃 小6 四谷小 39.01	小澤 美羽 小5 セントラル 41.21

中学の部 男子

	1位	2位	3位	4位	5位	6位
自由形 50 m タイム決勝	高丸 宜成 中2 明星中 34.56	伊藤 駿汰 中1 明星中 35.04	熊澤 遼 中2 明星中 35.82	上野 海翔 中2 明星中 36.84	鈴木 舜也 中1 明星中 37.93	宮沢 悠太 中2 明星中 38.66
自由形 100 m タイム決勝	尾形 優真 中1 四中 1:15.40	上野 海翔 中2 明星中 1:26.34	宮沢 悠太 中2 明星中 1:29.50			
背泳ぎ 50 m タイム決勝	尾形 優真 中1 四中 39.53	山内 豊大 中2 明星中 41.41				
背泳ぎ 100 m タイム決勝	尾形 優真 中1 四中 1:27.30					
平泳ぎ 50 m タイム決勝	岡田 大輝 中3 明星中 47.61	鈴木 舜也 中1 明星中 48.65				
平泳ぎ 100 m						
バタフライ 50 m タイム決勝	尾形 優真 中1 四中 36.80					
バタフライ 100 m						

中学の部 女子

	1位	2位	3位	4位	5位	6位
自由形 50 m タイム決勝	菅野 愛子 中3 浅間中 30.75	村田 萌香 中1 31.35	泉 つむぎ 中2 セントラル 31.67	森 琴乃 中1 明星中 38.17		
自由形 100 m タイム決勝	菅野 愛子 中3 浅間中 1:07.77	村田 萌香 中1 1:08.85				
背泳ぎ 50 m タイム決勝	菅野 愛子 中3 浅間中 35.15	泉 つむぎ 中2 セントラル 38.77				
背泳ぎ 100 m タイム決勝	菅野 愛子 中3 浅間中 1:15.82					
平泳ぎ 50 m タイム決勝	森 琴乃 中1 明星中 51.77					
平泳ぎ 100 m						
バタフライ 50 m タイム決勝	村田 萌香 中1 35.01					
バタフライ 100 m						

小中学生の部 男子

	1位	2位	3位	4位	5位	6位
リレー 200 m タイム決勝	セントラルA 吉野 諒 小5 高橋 直央 小5 大木 康正 小6 八木 涼成 小5 2:19.42	明星中A 市原 琉都 中2 上野 海翔 中2 張 津愷 中2 鈴木 舜也 中1 2:34.87	セントラルB 梅原 蒼佑 小2 大島 瑞生 小1 大山 陽輝 小1 石原 悠晴 小3 3:43.14			
メドレーリレー 200 m タイム決勝	セントラルA 大木 康正 小6 吉野 諒 小5 高橋 直央 小5 八木 涼成 小5 2:38.05	明星中A 市原 琉都 中2 宮沢 悠太 中2 張 津愷 中2 高丸 宜成 中2 3:05.54	セントラルB 大島 瑞生 小1 石原 悠晴 小3 梅原 蒼佑 小2 大山 陽輝 小1 3:33.47			

小中学生の部 女子

	1位	2位	3位	4位	5位	6位
リレー 200 m タイム決勝	セントラルB 八木橋愛里 小5 泉 わこ 小4 小井戸里歩 小5 小澤 美羽 小5 2:24.64	セントラルD 御園 汐音 中2 泉 つむぎ 中2 佐久間早希 小2 永野 芽 小4 2:32.83	セントラルA 石原 歩実 小1 永野 莉 小2 吉本 遙那 小6 中澤 美咲 小3 2:42.24	セントラルC 太多和菜里 小6 宮本莉理佳 小1 御園 朱音 小5 谷田貝 彩 小2 2:50.50		
メドレーリレー 200 m タイム決勝	セントラルC 小井戸里歩 小5 小澤 美羽 小5 太多和菜里 小6 永野 芽 小4 2:36.36	セントラルB 吉本 遙那 小6 八木橋愛里 小5 佐久間早希 小2 新妻 紬 小3 2:45.98	セントラルD 泉 わこ 小4 御園 朱音 小5 高橋 杏花 小4 宮本莉理佳 小1 2:50.63	セントラルA 泉 つむぎ 中2 中澤 美咲 小3 石原 歩実 小1 永野 莉 小2 3:04.17		

一般対抗の部 男子

	1位	2位	3位	4位	5位	6位
リレー 200 m タイム決勝	高木クリリン 中3 吉沢 晴 高1 才原 徂夢 高1 酒井 柗貴 高1 伊藤 柗羽 高3 1:46.26	コナミ府中 大滝 大輔 高1 増見 洋治 高1 鈴木 翔太 高1 藤田 智樹 高1 1:54.73	府中西高 佐伯 空純 高1 高橋 久大 高1 宮本 侑功 高1 伊藤 椋羽 高1 2:00.71	府中高校 萩原 英士 高1 新藤 雅之 高1 菊池 佳治 高2 中村 保 高2 2:06.56		
メドレーリレー 200 m タイム決勝	高木クリリン 高3 伊藤 柗羽 高3 吉沢 晴 中3 酒井 柗貴 高1 才原 徂夢 高1 2:01.92	府中西高 高橋 久大 高1 小田切輝明 高3 伊藤 椋羽 高1 宮本 侑功 高1 2:16.06	コナミ府中 藤田 智樹 高1 松本 宗道 高1 鈴木 翔太 高1 増見 洋治 高1 2:18.10	府中高校 菊池 佳治 高2 中村 保 高2 萩原 英士 高1 新藤 雅之 高1 2:34.86		

一般対抗の部 女子

	1位	2位	3位	4位	5位	6位
リレー 200 m タイム決勝	府中西高 葛原詩織里 高1 田畑 結梨 高3 清水亜桜花 高1 佐藤 小宵 高3 2:24.13					
メドレーリレー 200 m タイム決勝	府中西高 葛原詩織里 高1 中西 夏凜 高2 佐藤 小宵 高3 清水亜桜花 高1 2:57.63					

中学対抗 男子

	1位	2位	3位	4位	5位	6位
自由形 50 m タイム決勝	岡田 大輝 中3 明星中 34.10					
自由形 100 m タイム決勝	高丸 宜成 中2 明星中 1:18.02					
背泳ぎ 50 m タイム決勝	伊藤 駿汰 中1 明星中 47.85					
背泳ぎ 100 m タイム決勝	山内 豊大 中2 明星中 1:30.37					
平泳ぎ 50 m						
平泳ぎ 100 m						
バタフライ 50 m タイム決勝	熊澤 遼 中2 明星中 36.47					
バタフライ 100 m タイム決勝	張 津愷 中2 明星中 1:52.02					
リレー 200 m タイム決勝	明星中 岡田 大輝 中3 熊澤 遼 中2 高丸 宜成 中2 山内 豊大 中2 2:21.74					
メドレーリレー 200 m タイム決勝	明星中 伊藤 駿汰 中1 山内 豊大 中2 熊澤 遼 中2 岡田 大輝 中3 2:41.68					

中学対抗 女子

	1位	2位	3位	4位	5位	6位
自由形 50 m タイム決勝	中西 純麗 中2 明星中 34.55					
自由形 100 m タイム決勝	中西 純麗 中2 明星中 1:19.31					
背泳ぎ 50 m タイム決勝	大室 言美 中3 明星中 47.66					
背泳ぎ 100 m タイム決勝	大室 言美 中3 明星中 1:47.14					
平泳ぎ 50 m タイム決勝	石井 恵璃 中3 明星中 52.59					
平泳ぎ 100 m タイム決勝	石井 恵璃 中3 明星中 1:50.90					
バタフライ 50 m タイム決勝	岩間 美音 中2 明星中 40.87					
バタフライ 100 m タイム決勝	岩間 美音 中2 明星中 1:39.61					
リレー 200 m タイム決勝	明星中 大室 言美 中3 石井 恵璃 中3 岩間 美音 中2 中西 純麗 中2 2:33.41					
メドレーリレー 200 m タイム決勝	明星中 大室 言美 中3 中西 純麗 中2 岩間 美音 中2 石井 恵璃 中3 2:55.52					

高校の部 男子

	1位	2位	3位	4位	5位	6位
自由形 50 m タイム決勝	伊藤 柊羽 高3 高木クリリン 25.90	萩原 英士 高1 府中高校 29.78	中村 匠汰 高1 府中工科高校 30.29	宮本 侑功 高1 府中西 30.38	松尾 央祐 高1 高木クリリン 31.64	高橋 久大 高1 府中西 32.4
自由形 100 m タイム決勝	酒井 柊貴 高1 高木クリリン 58.93	才原 徠夢 高1 高木クリリン 59.44	伊藤 椋羽 高1 府中西 1:01.90	中村 匠汰 高1 府中工科高校 1:06.77	新藤 雅之 高1 府中高校 1:19.22	
背泳ぎ 50 m タイム決勝	高橋 久大 高1 府中西 39.18	松尾 央祐 高1 高木クリリン 39.28				
背泳ぎ 100 m タイム決勝	伊藤 椋羽 高1 府中西 1:20.80					
平泳ぎ 50 m タイム決勝	小田切 輝明 高3 府中西 39.75	佐伯 空純 高1 府中西 47.82	矢野 朝大 高1 府中西 50.18			
平泳ぎ 100 m タイム決勝	萩原 英士 高1 府中高校 1:27.51	小田切 輝明 高3 府中西 1:30.04	菊池 佳治 高2 府中高校 1:31.43	中村 保 高2 府中高校 1:33.49		
バタフライ 50 m タイム決勝	酒井 柊貴 高1 高木クリリン 30.10	中村 保 高2 府中高校 37.76	新藤 雅之 高1 府中高校 41.92			
バタフライ 100 m タイム決勝	伊藤 柊羽 高3 高木クリリン 59.35 大会新					

高校の部 女子

	1位	2位	3位	4位	5位	6位
自由形 50 m タイム決勝	佐藤 小宵 高3 府中西 31.72	葛原 詩織里 高1 府中西 40.76				
自由形 100 m タイム決勝	清水 亜桜花 高1 府中西 1:14.59	松葉 史帆 高2 府中高校 1:23.21	田畑 結梨 高3 府中高校 1:33.04	中西 夏凜 高2 府中高校 1:54.63		
背泳ぎ 50 m タイム決勝	清水 亜桜花 高1 府中西 38.55	松葉 史帆 高2 府中高校 46.73	葛原 詩織里 高1 府中西 49.88			
背泳ぎ 100 m						
平泳ぎ 50 m タイム決勝	佐藤 小宵 高3 府中西 41.38					
平泳ぎ 100 m						
バタフライ 50 m タイム決勝	田畑 結梨 高3 府中高校 48.99	中西 夏凜 高3 府中高校 58.98				
バタフライ 100 m						

19～29才 男子

	1位	2位	3位	4位	5位	6位
自由形 50 m タイム決勝	藤田 智樹 コナミ府中 28.43	河内 皓 大1 押立町 31.63				
自由形 100 m タイム決勝	藤田 智樹 コナミ府中 1:05.55	藤原 亮太 白糸台 1:07.23	澤田 淳平 大3 東京農工大 1:07.56	吉田 真 杉水会 1:14.97		
背泳ぎ 100 m タイム決勝	松下 隆一 BOJ府中 1:28.59					
平泳ぎ 50 m						
平泳ぎ 100 m タイム決勝	日暮 雅 大3 東京農工大 1:16.70	増見 洋治 コナミ府中 1:22.22	加藤 正人 府中水連 1:46.52			
バタフライ 50 m タイム決勝	西澤 倫彦 BOJ府中 28.45	河内 皓 大1 押立町 35.68				
バタフライ 100 m タイム決勝	西澤 倫彦 BOJ府中 1:05.61	日暮 雅 大3 東京農工大 1:10.01	澤田 淳平 大3 東京農工大 1:18.95			

19～29才 女子

	1位	2位	3位	4位	5位	6位
自由形 50 m タイム決勝	佐藤 彩音 大1 東京農工大 35.41	齋田 百花 大1 東京農工大 39.80				
背泳ぎ 50 m						
平泳ぎ 50 m						
バタフライ 50 m タイム決勝	佐藤 彩音 大1 東京農工大 40.88					

30～39才 男子

	1位	2位	3位	4位	5位	6位
自由形 50 m タイム決勝	鈴木 翔太 コナミ府中 26.87	藤原 亮太 白糸台 28.90	古賀 貴之 Enjoy Swimming 29.19	増見 洋治 コナミ府中 29.65	小澤 陽介 府中本町 35.12	川村 惇 Enjoy Swimming 36.18
背泳ぎ 50 m タイム決勝	澤田 誠也 40.88					
平泳ぎ 50 m タイム決勝	澤田 誠也 43.81	小澤 陽介 府中本町 53.25				
バタフライ 50 m タイム決勝	鈴木 翔太 コナミ府中 28.80	古賀 貴之 Enjoy Swimming 33.84				

30～39才 女子

	1位	2位	3位	4位	5位	6位
自由形 50 m タイム決勝	今谷 律子 NEC 33.19					
背泳ぎ 50 m勝						
平泳ぎ 50 m						
バタフライ 50 m タイム決勝	今谷 律子 NEC 37.70					

40～49才 男子

	1位	2位	3位	4位	5位	6位
自由形 50 m タイム決勝	佐藤 雅哉 武蔵台 27.23 大会新	吉岡 大翼 白糸台 28.65	重野 剛志 府中西 30.59	長谷村 純 サンボーイズ 33.25	松本 宗道 コナミ府中 34.15	
背泳ぎ 50 m タイム決勝	吉岡 大翼 白糸台 36.41					
平泳ぎ 50 m タイム決勝	松本 宗道 コナミ府中 42.42					
バタフライ 50 m タイム決勝	佐藤 雅哉 武蔵台 29.61 大会新	重野 剛志 府中西 33.05	長谷村 純 サンボーイズ 37.84			

40～49才 女子

	1位	2位	3位	4位	5位	6位
自由形 50 m タイム決勝	新野 友花 セントラル 35.05	北見 玲衣子 東京ドーム 35.78	渡邊 美穂 サンボーイズ 47.52			
背泳ぎ 50 m タイム決勝	北見 玲衣子 東京ドーム 48.89					
平泳ぎ 50 m タイム決勝	渡邊 美穂 サンボーイズ 1:08.98					
バタフライ 50 m						

50～59才 男子

	1位	2位	3位	4位	5位	6位
自由形 50 m タイム決勝	塚田 稔 セントラル 31.38	大滝 大輔 コナミ府中 31.55	磯田 岳人 社会福祉法人 32.53	河内 啓 押立町 34.01	金原 暢 NEC 37.82	戸塚 昌宏 40.03
背泳ぎ 50 m タイム決勝	松下 隆一 BOJ府中 36.15					
平泳ぎ 50 m タイム決勝	金原 暢 NEC 42.20	濱田 訓平 NEC 50.54				
バタフライ 50 m タイム決勝	塚田 稔 セントラル 37.10	大滝 大輔 コナミ府中 37.21	黒木 秀一 府中水連 38.71	吉田 真 杉水会 40.90		

50～59才 女子

	1位	2位	3位	4位	5位	6位
自由形 50 m タイム決勝	笹原 圭 サンボーイズ 45.17					
背泳ぎ 50 m						
平泳ぎ 50 m タイム決勝	小林 美穂 白糸台 50.95	笹原 圭 サンボーイズ 53.15	橋本 尚子 府中1 56.51			
バタフライ 50 m タイム決勝	劉 美々 コナミ府中 1:01.01					

60～69才 男子

	1位	2位	3位	4位	5位	6位
自由形 50 m タイム決勝	野中 道男 府中水連 33.20	勝見 毅 府中水連 36.88	竹内 新 府中水連 38.29	羽賀 克巳 コナミ府中 43.02		
背泳ぎ 50 m						
平泳ぎ 50 m タイム決勝	勝見 毅 府中水連 46.01	加藤 正人 府中水連 46.85	竹内 新 府中水連 49.22	中野 浩一 府中水連 51.14	羽賀 克巳 コナミ府中 1:01.61	
バタフライ 50 m タイム決勝	野中 道男 府中水連 39.63					

60～69才 女子

	1位	2位	3位	4位	5位	6位
自由形 50 m						
背泳ぎ 50 m						
平泳ぎ 50 m タイム決勝	安部 まゆみ 南町 1:12.67					
バタフライ 50 m						

70才以上 男子

	1位	2位	3位	4位	5位	6位
自由形 50 m タイム決勝	朝倉 茂 南町 43.74					
背泳ぎ 50 m タイム決勝	高橋 隆則 府中水連 57.50 大会新					
平泳ぎ 50 m						
バタフライ 50 m						

70才以上 女子

	1位	2位	3位	4位	5位	6位
自由形 50 m タイム決勝	川藤 春子 栄町 52.50	竹内 洋子 コナミ府中 58.18				
背泳ぎ 50 m タイム決勝	川藤 春子 栄町 1:08.09					
平泳ぎ 50 m タイム決勝	矢島 久美子 コナミ府中 58.73					
バタフライ 50 m						

乗馬競技

日程 8月24日(土) 8月25日(日)
会場 東京農工大学馬術施設

馬場馬術競技結果

順位	出番	選手名	所属	馬名	C: 中西	B: 上原	得点率
1	4	五味 圭亮	府中市	鞠風	63.85	70.38	67.115
2	2	七野 陽華	府中市	幸風	64.62	63.46	64.04
3	9	中野 記代子	府中市	鞠風	60.38	62.31	61.345
4	1	松本 珠美	東京農工大学	魂風	60.38	58.08	59.23
5	11	緑川 友子	少年団	ミライヘノツバサ	58.08	59.23	58.655
6	6	風間 晴仁	少年団	オメガブルーム	59.23	56.92	58.075
7	5	野家 樹里	府中市	魂風	57.31	57.69	57.5
8	7	小井土 尚子	府中市	幸風	58.46	56.15	57.305
9	3	今泉 恵子	府中市	大風	54.88	52.58	53.73
10	8	松本 久美子	府中市	大風	46.92	42.31	44.615
11	10	木村 吟哉	府中市	魂風	35.77	33.07	34.42

初級部班競技結果

順位	班	選手名	大学名	馬名	得点	中西	上原
1	1	横田 香織	府中市	疾風	51.5	25	26.5
2	1	末房 誠崇	東京農工大学	雪姫	50.5	22.5	28
3	1	林 明丘	東京農工大学	整風	45	22.5	22.5
4	1	中村 亮太	東京農工大学	三四風	41.5	22	19.5

中級部班競技結果

順位	班	選手名	大学名	馬名	得点	中西	上原
1	1	宮本 千穂	東京農工大学	整風	54.5	26	28.5
2	2	永塚 葉菜	少年団	オメガブルーム	54	25	29
3	2	萩原 あやの	府中市	整風	54	24.5	29.5
4	1	佐藤 柚杏	少年団	ムイトオブリガード	50.5	24	26.5
5	2	小林 花音	少年団	ムイトオブリガード	50.5	23.5	27
6	2	安養寺 創吉	少年団	マイネルホウオウ	50	23.5	26.5
7	1	小高 悠	少年団	マイネルホウオウ	49	23.5	25.5
7	1	福岡 春乃	少年団	ミライヘノツバサ	49	23.5	25.5

クロス障害飛越競技結果

順位	出番	選手名	所属	馬名	タイム	タイム減点	障害減点	総減点	タイム差
1	3	松本 珠美	東京農工大学	鞠風	50.98	0	0	0	0.02
2	2	脇 明翔	少年団	マジカルスベル	50.59	0	0	0	0.41
3	1	泉 伊織	少年団	シークレットバス	52.52	2	0	2	1.52
4	4	野崎 莉音	少年団	シークレットバス	52.6	2	0	2	1.6

低障害飛越競技結果

順位	出番	選手名	大学名	馬名	タイム	タイム減点	障害減点	総減点	タイム差
1	3	緑川 貴士	少年団	シークレットバス	57.44	0	0	0	0.56
2	2	河内 悠太	東京農工大学	整風	53.85	0	0	0	4.15
3	1	栗林 宏匡	少年団	マジカルスベル	52.8	0	0	0	5.2
4	4	大和田 諒太郎	少年団	マジカルスベル	58.72	1	4	5	0.72
5	5	内海 文男	府中市	整風	経路 E	0	0	0	-

秋 季 大 会

安全祈願祭

日程 10月5日(土)

会場 大國魂神社

開 会 式

日程 10月6日(日)

会場 府中市郷土の森総合体育館

閉 会 式

日程 11月10日(日)

会場 府中市郷土の森総合体育館



大 会 役 員

大会名誉会長
大会名誉副会長

府中市市長
市議会議長
副市長
副市長
教育長

高野律雄
手塚としひさ
古森寛樹
浅野以千郎
酒井泰

大会顧問

竹内祐子
おぎの雄太郎
西のなおみ
高津みどり
松村祐樹
西村陸
佐藤新悟
平原保

からさわ地平
奥村さち子
山本真実
前川浩子
野口なかお
奈良崎久和
横田実
山下和則

えもとひろあき
宮田よしひと
ゆうきりょう
渡辺しょう
杉村康之
にしみや幸一
比留間利蔵
田中亜衣子

坂本けんいち
大室はじめ
福田千夏
秋山としゆき
そなえ邦彦
稲津憲護
日野佳昭

大会参与

石田宜久
木村健二
下島博美
中島順子
元山薫
佐伯紀亜
石橋純一
新藤純也
松村秀行
矢ヶ崎幸夫
須田茂也

井上由佳子
鴻巣裕司
鈴木英俊
成田フサイ
吉岡大翼
坂口泰亮
石川佳正
佐藤直人
日原治人
高橋潤介
前澤恵介

大竹ひとみ
古口時治
瀬戸口幸則
濱田輝之
渡邊朋子
山下隆久
柏木直人
柏木茂永
隅田登志
関根滋

岸優子
小谷田恵理
中川一郎
深津康一
井上恵一
沼尻章
赤岩直
山田晶
松本寛

大会会長
大会副会長

体育協会会長
体育協会副会長

小野寺淳
見上茂男

市村忠司

大会総務委員

大谷久知
山中久太
平山浩一
中野利博
藤本壯次
大東信幸
松川敦子
市川黒昌大

高橋弘蔵
鈴木芳明
森田哲也
鈴木尚人之
濱田輝洋
鈴木三男
依田譲二
上塚本淳

前田彰
岩間和男
山川信明
松村栄寿
中川雅明
黄曾大勇
曾井祥信
油井邦行
青木葉一幸

坂口千年
黒田勇一
賀谷洋司
三村谷武夫
村上和知
土屋男子
清水徳
佐藤水直

大会委員

坂川相土木南松林角田松佐土	下崎田屋村澤本	憲茂征宏美智	一郎利一二昭子	齊市長室玉岡末仲嶋田池山麻加竹鳴岸油田二松末平出若児辻瀬戸石細磯小島高五稻中	藤川山井井本宗	壽清	一光昭助剛一夫史子	石大椎高安堀綾遠関佐相小室大森大志廣三松小印保西志橋村渡大黃原佐峯入林榎井森	井田名木松井部藤田藤澤瀧谷知田歳村澤谷本林南坂野村本松邊森	恭祐勝	一敏信隆子浩行雄馬吉代織明博輝誠彦夫寛之夫子彦那子明夫一輝至尋政男子之彦	古森有藤松佐々小藤戸出高金木黒横三松松二長岩渡土長永高村相田蘇田三真山櫻秋田谷	口下村田本木林本田井橋澤越木田岡村瓶川波辺橋川岡橋上田淵嶋幣鍋田田山中川	時伸義和	治一盛彦修純彰恵一夫子美え一宏弘樹文衣一昭子志子郎子男治樹秀和裕子夫詔修司伸
---------------	---------	--------	---------	----------------------------------------	---------	----	-----------	----------------------------------------	-------------------------------	-----	--------------------------------------	-----------------------------------------	--------------------------------------	------	----------------------------------------

式典委員長

大谷久知

式典副委員長

前田橋井 彰蔵行
高油 弘邦

山岩目 中間黒 久男大 和昌

鈴木塚 木川本 芳敦 明子淳

坂上 口田 千讓 年二

式典委員

森藤辻小賀小曾
下原 林谷湊我
伸 友泰慈芳祥
一学樹之恵晴信

高山森印芝高倉
木森田南崚島持
雷 敏邦恵やす子

岡佐松木坂桑
本藤村下井田
幸拓仁建寛富

松高稲長小矢
本橋津野金代
正祐美子護陽也男

力 と 美 の 祭 典

市制施行70周年記念

◆ 第65回府中市民体育大会秋季大会 実施競技・日程 ◆

○開会式 10月 6日(日) 10:00～ 郷土の森総合体育館

○閉会式 11月10日(日) 15:00～ 郷土の森総合体育館

競技名	日 程	会 場	種 別
陸 上 競 技	10月6日(日)	市民陸上競技場	中学校対抗
	11月10日(日)		一般対抗(男・女)、壮年の部(男・女) 少年の部(小・中学生男・女)
軟 式 野 球	9月1日(日)～11月10日(日)	市民球場ほか	一般対抗
	8月8日(木)～8月10日(土)		中学校対抗
	9月8日(日)～10月20日(日)	郷土の森第1野球場	少年の部(中学生)
	9月29日(日)～11月10日(日)		学童の部(小学生)
ソ フ ト テ ニ ス	9月29日(日) 【雨天予備日】10月14日(祝・月)	郷土の森庭球場	一般対抗団体戦(男・女)
	10月20日(日) 【雨天予備日】10月27日(日)		一般対抗個人戦(男・女)
柔 道	10月20日(日)	府中刑務所樹徳殿	一般対抗団体戦、一般対抗個人戦 少年の部個人戦(小・中学生)
剣 道	10月27日(日)	郷土の森総合体育館 第1体育室	一般対抗個人戦(男・女)、一般対抗団体戦(男・女) 少年の部個人戦(小学生男・女、中学生男・女) 中学校対抗団体戦(男・女)
卓 球	9月29日(日)	郷土の森総合体育館 第1・2体育室	一般対抗個人戦(男・女)
	10月14日(祝・月)		一般対抗ダブルス(男・女、混合)
	10月20日(日)		一般対抗団体戦(男・女・小学生) 中学校対抗団体戦(男・女) 少年の部団体戦(中学生男・女)
相 撲	10月6日(日)	郷土の森総合体育館 相撲場	一般対抗団体戦、一般対抗個人戦、壮年の部個人戦 少年の部団体戦(小学生) 少年の部個人戦(小・中学生)
バレーボール	9月1日(日)	郷土の森総合体育館 第1体育室	中学校対抗(男・女)
	10月12日(土)	郷土の森総合体育館 第1・2体育室	ママさん対抗
	10月13日(日)	日吉体育館	少年の部(小学生女子)
	10月20日(日)	白糸台体育館	一般対抗6人制(男・女)
弓 道	10月19日(土)	郷土の森総合体育館 弓道場	近的(一般対抗個人戦・団体戦)
	11月4日(月)	郷土の森サッカー砂 【雨天】郷土の森総合体育館 弓道場	遠的(一般対抗個人戦・団体戦)
バスケットボール	9月1日(日)、8日(日)、15日(日)、23日(祝・月)	郷土の森総合体育館 第1・2体育室 他	中学校対抗(男・女)
	9月8日(日)～10月20日(日)		一般対抗(男・女)
サ ッ カ ー	8月31日(土)・9月1日(日)	朝日フットボールパークほか	中学校対抗
	9月8日(日)～10月6日(日)	調布基地跡地暫定少年サッカー場ほか	小学生の部
	9月29日(日)～11月3日(日)	郷土の森サッカー場ほか	一般対抗
空 手 道	10月13日(日)	郷土の森総合体育館 第1・2武道場	一般対抗団体戦(組手)、一般対抗個人戦(形・組手) シニアの部個人戦(形・組手) 少年の部個人戦(形・組手)
ハンドボール	9月15日(日)～10月13日(日)	府中第三中学校校庭	一般対抗(男・女)
	9月29日(日)～10月13日(日)		少年の部(中学生男・女)
	10月14日(祝・月)		少年の部(小学生)

バドミントン	9月22日(日)	郷土の森総合体育館 第1・2体育室	少年の部(男・女、小・中学生)、中学校対抗団体戦
	10月13日(日)		一般対抗個人戦(男・女)、壮年の部(男・女)
	11月4日(月)	本宿体育館	一般対抗団体戦
ソフトボール	10月6日(日)～11月10日(日)	是政ソフトボール場	一般対抗(男・女)、少年の部(中学生男・女)
庭 球	9月1日(日)～	市内各庭球場	少年の部ダブルス・シングルス(中学生)
	9月1日(日)～		少年の部ダブルス・シングルス(小学生)
	9月15日(日)～		一般対抗男・女シングルス
	9月29日(祝・月)～		シニア・グラウンドシニアシングルス
	9月22日(日)～		一般対抗団体戦
	9月16日(祝・月)～		一般対抗男・女ダブルス
	9月16日(祝・月)～		一般対抗男・女シニアダブルス
なぎなた	10月19日(土)	郷土の森総合体育館 第2武道場	一般対抗(演技・試合)
クレー射撃	9月21日(土)	大月クレー射撃場 (山梨県)	トラップ、スキート
ライフル射撃	9月28日(土)	埼玉県宮長瀬総合射場	ビックボアライフル
	9月29日(日)		スモールボアライフル
	10月6日(日)	郷土の森総合体育館 エアライフル場	ビームライフル
	10月20日(日)		エアライフル、ハンドライフル、エアピストル
テコンドー	10月27日(日)	郷土の森総合体育館 第2体育室	一般対抗個人戦 少年の部個人戦(中学生・小学生・幼年)
居 合 道	11月3日(日)	郷土の森総合体育館 第1・2武道場	一般対抗個人戦
			一般対抗団体戦
ダンススポーツ	10月27日(日)	郷土の森総合体育館 レクリエーションホール	一般対抗団体戦
ゲートボール	10月16日(水) 【雨天予備日】 10月21日(月)	市民陸上競技場	一般対抗団体戦
ターゲットバード ゴルフ	10月12日(土)	郷土の森サッカー場	一般対抗個人戦(男・女)
	【雨天予備日】 10月19日(土)		一般対抗団体戦
ゴ ル フ	10月30日(水)	GMG八王子ゴルフ場	一般対抗
グラウンドゴルフ	10月11日(金)	郷土の森サッカー場	一般対抗個人戦(男・女)
	10月15日(火)		一般対抗団体戦
	【予備日】10月17日(木)		

陸上競技

日程 10月6日(日) 中学校対抗
 11月10日(日) 一般・壮年・少年の部
 会場 府中市民陸上競技場

2024年10月6日 陸上競技 〈中学校対抗〉

2024年11月10日 陸上競技 〈一般・壮年・少年の部〉

トラック競技		人数	フィールド競技		人数
男	200 m	18	女	走高跳	6
女	200 m	10	男	走幅跳	13
男	400 m	16	男	砲丸投	9
女	400 m	10	女	砲丸投	7
男	100 m	19	男	走高跳	8
女	100 m	14	女	走幅跳	15
男	800 m	16	男	円盤投 (OP)	2
女	800 m	10			
女	1500 m	2			
男	3000 m	13			
1女	4 × 100 m R	16			
1男	4 × 100 m R	32			
2女	4 × 100 m R	12			
2男	4 × 100 m R	32			
共女	4 × 100 m R	24			
共男	4 × 100 m R	16			
トラック総計		278			

参加総計 344

トラック競技		人数	フィールド競技		人数
一般男	100 m	18	中2女	走高跳	4
小5女	100 m	2	中1男	走幅跳	8
小6女	100 m	15	一般男	円盤投	10
小5男	100 m	10	一般男	走高跳	2
小6男	100 m	7	一般男	走幅跳	4
中1男	100 m	34	壮年男	走幅跳 30歳以上	3
中2男	100 m	36	一般男	砲丸投	1
中1男	1500 m	14	壮年男	砲丸投 40歳以上	1
中2男	1500 m	16	中1・2男	砲丸投	9
一般男	1500 m	10	中1・2女	砲丸投	4
中1女	100 m	17	中2男	走高跳	5
中2女	100 m	9	中1女	走幅跳	9
壮男 30歳代	100 m	7			
壮男 40歳代	100 m	7			
壮男 50歳以上	100 m	6			
一般女	100 m	2			
壮男 40歳代	3000 m	2			
壮男 50歳以上	3000 m	15			
一般女	3000 m	1			
中1女	800 m	5			
中2女	800 m	3			
小6女	800 m	3			
小5男	800 m	2			
小6男	800 m	5			
一般男	800 m	3			
一般男	200 m	4			
一般男	400 m	2			
一般男	5000 m	4			
トラック総計		277	フィールド総計		64

参加総人数 341

一般・高校 男子の部

2024/11/10									
日		9:00	10:00	11:00	12:00	13:00			
時		曇	曇	曇	曇	雨			
天気		曇	曇	曇	曇	雨			
気象状況		14.0℃	15.0℃	15.5℃	15.5℃	15.0℃			
		67.0%	58.0%	53.0%	53.0%	68.0%			
		北	北西	北西	北西	-			
		0.6m/sec	0.9m/sec	0.7m/sec	0.7m/sec	0.0m/sec			

競技種目 (風向・風速)	1 位			2 位			3 位			4 位			5 位			6 位		
	氏名	所属	記録	氏名	所属	記録	氏名	所属	記録	氏名	所属	記録	氏名	所属	記録	氏名	所属	記録
一般男子100m	宇野 優輝	Palette	11.56 0.2m	黒田 脩斗	畿河台大学	11.63 0.2m	田村 周太郎	宮町	11.66 0.2m	吉川 翔	忍者塾AC	11.85 0.2m	加納 大穂	東京陸協	11.87 0.2m	鬼塚 貴太	分梅町	12.17 0.2m
一般男子200m	上村 亜俊通	忍者塾AC	22.88 0.7m	吉川 翔	忍者塾AC	23.91 0.7m	加納 大穂	東京陸協	24.57 0.7m									
一般男子400m	川村 健太郎	山形大学OB	2.27.15	石川 幸裕	府中サプスリー	3.47.22												
一般男子800m	野口 繁基	府中サプスリー	4.59.00	川村 健太郎	山形大学OB	5.04.16	清本 恵太	八幡町	5.04.82	田原 正明	東芝府中	5.49.21	渡邊 貴司	東芝府中	6.21.83	中村 均	東芝府中	6.46.67
一般男子1500m	小林 勇裕	四谷	18.04.13	野口 繁基	府中サプスリー	18.24.93	清本 恵太	八幡町	19.58.18	平山 丈人	府中サプスリー	20.47.28						
一般男子5000m	松元 一志	府中三中	5m99	田村 周太郎	宮町	5m86 0.5m	鬼塚 貴太	分梅町	5m84 -2.0m	北田 真也	Palette	5m15 0.4m						
一般男子走高跳	大内 恵吏也	忍者塾AC	1m65	田村 晴乃介	宮町	22m38	大内 恵吏也	忍者塾AC	22m23	山田 雅樹	OG S	21m99	小林 友広	小林波骨院	21m70	北田 真也	Palette	20m90
一般男子走幅跳	横内 智裕	Palette	25m54															
一般男子砲丸投																		
一般男子円盤投																		

壮年 男子の部

日		2024/11/10					
時	9:00	10:00	11:00	12:00	13:00		
天気	曇	曇	曇	曇	雨		
気温	14.0℃	15.0℃	15.5℃	15.5℃	15.0℃		
湿度	67.0%	58.0%	53.0%	53.0%	68.0%		
風向	北	北西	北西	北西	-		
風速	0.6m/sec	0.9m/sec	0.7m/sec	0.7m/sec	0.0m/sec		

気象状況

競技種目 (風向・風速)	1 位			2 位			3 位			4 位			5 位			6 位			
	氏名	所属	記録	氏名	所属	記録	氏名	所属	記録	氏名	所属	記録	氏名	所属	記録	氏名	所属	記録	
壮年男子100m (30歳代)	柴田 健太	Palette	11.56 -1.4m	植松 祥吾	是政	12.07 -1.4m	美土路 雄太	栄町	12.93 -1.4m	樋渡 康太	忍者塾AC	13.05 -1.4m	小澤 陽介	本町	13.55 -1.4m	与那覇 将明	忍者塾AC	13.90 -1.4m	
壮年男子100m (40歳代)	宮尾 治幸	RUNWAY	12.63 0.3m	税所 和也	GrossSportsAC	12.81 0.3m	木村 成一	緑町	13.17 0.3m	山田 雅樹	O G S	13.73 0.3m	下澤 雄介	府中三中	14.47 0.3m	立原 敏行	緑町	14.56 0.3m	
壮年男子100m (50歳以上)	開沼 秀夫	是政	14.33 0.8m	松尾 浩一郎	白糸台	15.66 0.8m	尾上 慎一	朝日町	16.43 0.8m	中山 淳治	西原町	16.51 0.8m							
壮年男子3000m (30歳代)																			
壮年男子3000m (40歳代)	松尾 武	東芝府中	11.02.67																
壮年男子3000m (50歳以上)	石川 肇	東芝府中	10.59.17	小河 正典	市内在勤	11.46.88	平山 丈人	府中サブスリー	11.54.26	小西 正芳	東芝府中	12.06.16	竹中 浩	東芝府中	12.28.56	久留間 輝也	東芝府中	12.43.49	
壮年男子走幅跳 (30歳代)	木村 成一	緑町	5m25 0.3m	開沼 秀夫	是政	4m10 0.7m	立原 敏行	緑町	4m00 0.4m										
壮年男子砲丸投 (40歳代)	小林 友広	小森接骨院	8m70																

一般 女子の部

日		2024/11/10					
時	9:00	10:00	11:00	12:00	13:00		
天気	曇	曇	曇	曇	雨		
気温	14.0℃	15.0℃	15.5℃	15.5℃	15.0℃		
湿度	67.0%	58.0%	53.0%	53.0%	68.0%		
風向	北	北西	北西	北西	-		
風速	0.6m/sec	0.9m/sec	0.7m/sec	0.7m/sec	0.0m/sec		

気象状況

競技種目 (風向・風速)	1 位			2 位			3 位			4 位			5 位			6 位		
	氏名	所属	記録	氏名	所属	記録	氏名	所属	記録	氏名	所属	記録	氏名	所属	記録	氏名	所属	記録
一般女子100m	清水 優花	忍者塾AC	14.49 -0.9m	与那覇 美穂	忍者塾AC	14.74 -0.9m												
一般女子200m																		
一般女子400m																		
一般女子400m																		
一般女子400m																		
一般女子800m																		
一般女子3000m	小川 まり子	府中サブスリー	11.52.37															
一般女子走高跳																		
一般女子走幅跳																		
一般女子砲丸投	野口 嬉与	都立農業高校	6m08															

壮年 男子の部

日		2024/11/10					
時	9:00	10:00	11:00	12:00	13:00		
天気	曇	曇	曇	曇	雨		
気温	14.0℃	15.0℃	15.5℃	15.5℃	15.0℃		
湿度	67.0%	58.0%	53.0%	53.0%	68.0%		
風向	北	北西	北西	北西	-		
風速	0.6m/sec	0.9m/sec	0.7m/sec	0.7m/sec	0.0m/sec		

気象状況

競技種目 (風向・風速)	1 位			2 位			3 位			4 位			5 位			6 位		
	氏名	所属	記録	氏名	所属	記録	氏名	所属	記録	氏名	所属	記録	氏名	所属	記録	氏名	所属	記録
壮年女子100m (30歳代)																		
壮年女子100m (30歳代)																		
壮年女子100m (30歳代)																		
壮年女子100m (40歳代)	渡邊 茉莉子	忍者塾AC	19.11 -0.4m															
壮年女子100m (40歳代)																		
壮年女子100m (40歳代)																		
壮年女子100m (50歳以上)																		
壮年女子100m (50歳以上)																		
壮年女子100m (50歳以上)																		
壮年女子3000m (30歳代)																		
壮年女子3000m (40歳代)																		
壮年女子3000m (50歳以上)																		

少年の部 中学生 男子

日		2024/11/10					
時	9:00	10:00	11:00	12:00	13:00		
天気	曇	曇	曇	曇	雨		
気温	14.0℃	15.0℃	15.5℃	15.5℃	15.0℃		
湿度	67.0%	58.0%	53.0%	53.0%	68.0%		
風向	北	北西	北西	北西	-		
風速	0.6m/sec	0.9m/sec	0.7m/sec	0.7m/sec	0.0m/sec		

気象状況

競技種目 (風向・風速)	1 位			2 位			3 位			4 位			5 位			6 位		
	氏名	所属	記録	氏名	所属	記録	氏名	所属	記録	氏名	所属	記録	氏名	所属	記録	氏名	所属	記録
中1男子100m	岸田 悠正 1	四中	12.71 -1.3m	湯沢 直樹 1	三中	12.80 0.1m	佐藤 侑瑛 1	一中	12.99 0.1m	大畑 瑠雨 1	三中	13.06 0.1m	長内 陸 1	七中	13.22 0.1m	高市 賢 1	一中	13.45 0.1m
中2男子100m	奥山 大翼 2	七中	12.33 -1.3m	島崎 要 2	八中	12.37 -0.2m	伊藤 壮丞 2	八中	12.45 0.6m	見延 陽啓 2	九中	12.46 -0.6m	エダカヒロオ ヤカス マーヒン カニシユ	三中	12.75 -1.3m	堀内 悠叶 2	七中	12.78 -0.6m
中1男子1500m	吉野 和紀 1	三中	4:36.34	外山 武司 1	浅間中	5:19.26	川村 アンディ 1	三中	5:23.81	大久保 政悠 1	四中	5:24.83	小西 千歳 1	三中	5:26.04	和田 響 1	八中	5:29.45
中2男子1500m	佐藤 壮真 2	七中	4:37.91	工藤 崇義 2	三中	4:45.65	田中 漣 2	七中	4:58.65	池田 始文 2	三中	5:00.28	濱崎 大耀 2	四中	5:02.15	小林 舜采 2	四中	5:06.07
中2男子走高跳	芳賀 淳平 2	五中	1m60	戸田 大夏 2	八中	1m55	藤井 咲太郎 2	三中	1m45	高尾 一之進 2	二中	1m35	小川 貴広 2	二中	1m35			
中1男子走幅跳	小山内 斗真 1	二中	4m97 -0.5m	清水 航平 1	八中	4m61 -0.4m	村上 翔琉 1	三中	3m99 0.1m	武田 智 1	浅間中	3m99 -0.5m	吉良 昂祐 1	四中	3m86 -0.6m			
中1, 2男子砲丸投	茂木 達成 2	三中	10m35	木下 蒼一 2	二中	9m60	遊作 樹 2	二中	8m64	吉田 漆祐 1	三中	8m31	和田 弥之 2	七中	8m31	小川 理羽 1	三中	7m85

少年の部 中学生 女子

日		2024/11/10					
時	9:00	10:00	11:00	12:00	13:00		
天気	曇	曇	曇	曇	雨		
気温	14.0℃	15.0℃	15.5℃	15.5℃	15.0℃		
湿度	67.0%	58.0%	53.0%	53.0%	68.0%		
風向	北	北西	北西	北西	-		
風速	0.6m/sec	0.9m/sec	0.7m/sec	0.7m/sec	0.0m/sec		

気象状況

競技種目 (風向・風速)	1 位			2 位			3 位			4 位			5 位			6 位			
	氏名	所属	記録	氏名	所属	記録	氏名	所属	記録	氏名	所属	記録	氏名	所属	記録	氏名	所属	記録	
中1女子100m	川北 都希美 1	忍者塾AC	14.17 0.2m	朝倉 舞音 1	八中	14.50 0.3m	深見 咲歩 1	四中	14.69 0.2m	原 穂乃夏 1	四中	14.71 -0.4m	滝口 花佳 1	五中	14.71 0.3m	二宮 彩加里 1	八中	14.77 0.2m	
中2女子100m	伊藤 朱優 2	三中	13.78 0.9m	中村 蓮 2	四中	14.47 -0.1m	一瀬 紗良 2	五中	14.62 0.9m	白川 萌夏 2	七中	14.76 -0.1m	押田 莉々沙 2	三中	15.35 -0.1m				
中1女子800m	井上 心美 1	三中	2:54.18	鵜田 姫香 1	八中	3:02.10	鈴木 希美 1	一中	3:06.02	岩野 心海 1	八中	3:23.96							
中2女子800m	久村 真由 2	GrowSportsAC	2:40.86	岸 真央 2	三中	2:42.24	中山 彩絆 2	四中	2:52.95										
中2女子走高跳	松川 玖歩 2	八中	1m40	白石 陽詩 2	二中	1m25	新津 瑛菜 2	二中	1m15	鶴森 友和 2	三中	1m10							
中1女子走幅跳	白木 望結 1	浅間中	4m51 -1.4m	江上 遙夏 1	一中	4m27 -0.7m	加川 玲那 1	四中	4m10 0.0m	鈴木 彩恵 1	四中	3m99 -1.5m	瀨田 陽夢 1	五中	3m91 -0.7m	平島 結 1	四中	3m82 -0.3m	
中1, 2女子砲丸投	北野 蒼空 2	二中	8m39	森田 衣音 2	一中	8m27	竹林 希 2	二中	6m33										

少年の部 小学生

日		2024/11/10					
時	9:00	10:00	11:00	12:00	13:00		
天気	曇	曇	曇	曇	雨		
気温	14.0℃	15.0℃	15.5℃	15.5℃	15.0℃		
湿度	67.0%	58.0%	53.0%	53.0%	68.0%		
風向	北	北西	北西	北西	-		
風速	0.6m/sec	0.9m/sec	0.7m/sec	0.7m/sec	0.0m/sec		

気象状況

競技種目 (風向・風速)	1 位			2 位			3 位			4 位			5 位			6 位		
	氏名	所属	記録	氏名	所属	記録	氏名	所属	記録	氏名	所属	記録	氏名	所属	記録	氏名	所属	記録
小学5年男子100m	田子 泰次 5	忍者塾AC	14.62 0.3m	宮本 明 5	忍者塾AC	15.00 0.3m	吉川 晴登 5	忍者塾AC	15.70 0.2m	梶所 佑介 5	GrowSportsAC	16.27 0.2m	阿部 勇芽 5	府中AC	16.83 0.3m	赤澤 颯太郎 5	忍者塾AC	16.97 0.3m
小学6年男子100m	青木 英汰 6	忍者塾AC	14.48 0.0m	開沼 稜太 6	ゆめおり	15.20 0.0m	時津 爽太 6	GrowSportsAC	15.24 0.0m	小淵 寛人 6	忍者塾AC	15.70 0.0m	和田 桐都 6	忍者塾AC	15.74 0.0m	福澤 岳人 6	府中AC	16.39 0.0m
小学5年男子800m	藤木 颯太郎 5	すたあと	3.07.12															
小学6年男子800m	舟橋 泰貴 6	GrowSportsAC	2.43.54	阿部 龍彦 6	GrowSportsAC	2.47.15	板垣 旬稀 6	GrowSportsAC	3.02.02	坂井 虎徹 6	すたあと	3.04.95						
小学5年女子100m	川北 美都唯 5	忍者塾AC	14.81 0.1m	伊丹 葵 5	忍者塾AC	16.07 0.1m												
小学6年女子100m	内田 杏 6	ゆめおり	14.37 0.8m	森川 咲奈 6	忍者塾AC	15.03 -0.6m	飯田 梨音 6	忍者塾AC	15.11 0.8m	室井 侑 6	GrowSportsAC	15.32 0.8m	佐々木 美嘉 6	GrowSportsAC	15.51 -0.6m	柿崎 美空 6	GrowSportsAC	15.76 -0.6m
小学5年女子800m																		
小学6年女子800m	井川 ななみ 6	すたあと	2.58.77															

中学校対抗 女子の部

2024/10/6			
日	時	13:00	15:00
天気	曇	曇	晴
気温	24.0℃	23.5℃	23.0℃
湿度	75.0%	75.0%	83.0%
風向	北東	南東	北西
風速	0.4m/sec	0.4m/sec	0.2m/sec

競技種目 (風向・風速)	1 位			2 位			3 位			4 位			5 位			6 位			
	氏名	所属	記録	氏名	所属	記録	氏名	所属	記録	氏名	所属	記録	氏名	所属	記録	氏名	所属	記録	
中学女子100m	藤井 羽菜乃 3	明星中	14.12 -1.0m	大河原 彩香 1	五中	14.18 -1.0m	朝倉 舞音 1	八中	14.33 -1.0m	深見 咲歩 1	四中	14.89 -1.0m	白川 萌夏 2	七中	15.17 -1.0m	高柳 咲 2	明星中	15.26 -1.0m	
中学女子200m	原 穂乃夏 1	四中	29.15 +1.1m	松川 玖歩 2	八中	29.39 +1.1m	伊藤 米優 2	三中	29.40 +1.1m	向山 咲良 3	四中	29.56 +1.1m	榎本 杏菜 1	三中	30.84 +1.1m	武川 芽生 2	八中	32.38 +1.1m	
中学女子400m	入江 風咲 2	四中	1.10.79	新津 瑛菜 2	二中	1.12.54	北山 珠由 1	八中	1.13.65	湯川 仁愛 1	八中	1.15.06	押田 和々沙 2	三中	1.18.01	岡本 美来 1	五中	1.19.74	
中学女子800m	久村 真由 2	一中	2.41.51	岸 真央 2	三中	2.45.22	井上 心美 1	三中	2.53.05	二宮 彩加 1	八中	2.55.24	鎌田 姫香 1	八中	2.55.81	秦野 咲七 2	七中	2.57.57	
中学女子1500m	滝口 花佳 1	五中	6.04.73	竹林 希 2	二中	6.23.79													
中女1年4×100mR	鈴木 彩恵 深見 咲歩 平島 結 原 穂乃夏	四中	57.27	高橋 奈々 亀山 陽向 森田 葵菜 北山 珠由	八中	57.30	濱田 陽夢 大河原 彩香 岡本 実来 滝口 花佳	五中	58.10	鈴木 希実 大野 結花 信原 京香 三宅 莉央	一中	1.02.23							
中女2年4×100mR	押田 莉々沙 伊藤 朱優 岸 真央 福岡 春乃	三中	57.34	北野 蒼空 新津 瑛菜 竹林 希 白石 陽詩	二中	58.30	土谷 紗菜 田邊 花 小川 未羽 伊藤 咲音	一中	59.89										
中女共通4×100mR	朝倉 舞音 福島 未来 二宮 彩加里 松川 玖歩	八中	56.46	入江 風咲 向山 咲良 菅波 琉梨 中村 蓮	四中	56.47	飯塚 花乃 七字 柚希 岡元 優真	二中	57.77	星川 遥音 一瀬 紗良 若林 陽莉 藤原 瑠衣 小林 彩夏 1	五中	58.65	高橋 柚葵 森田 衣音 久村 真由 江上 遙夏	一中	59.49	井上 心美 榎本 杏菜 長瀬 里紗 鶴森 友和	三中	1.0.62	
中学女子走高跳	飯塚 花乃 3	二中	1m40	白石 陽詩 2	二中	1m25	菅波 琉梨 3	四中	1m20	小中 彩夏 1	八中	1m15							
中学女子走幅跳	白木 望結 1	浅間中	4m39 0.0m	市 佑菜	七中	4m39 0.0m	一瀬 紗良 2	五中	4m10 0.6m	福岡 春乃 2	三中	4m08 -0.4m	加川 璃那 1	四中	4m06 0.7m	七字 柚希 3	二中	4m02 -0.2m	
中学女子砲丸投	北野 蒼空 2	二中	8m07	伴 香菜子 3	二中	7m16	森田 衣音 2	一中	6m53	佐藤 ちとせ 1	八中	5m76	鷺谷 芽吹 2	八中	5m72	阿部 柚希 1	四中	5m32	

中学校対抗 男子の部

日		2024/10/6	
時	13:00	15:00	16:00
天気	曇	曇	晴
気温	24.0℃	23.5℃	23.0℃
湿度	75.0%	75.0%	83.0%
風向	北東	南東	北西
風速	0.4m/sec	0.4m/sec	0.2m/sec

競技種目 (風向・風速)	1 位			2 位			3 位			4 位			5 位			6 位			
	氏名	所属	記録	氏名	所属	記録	氏名	所属	記録	氏名	所属	記録	氏名	所属	記録	氏名	所属	記録	
中学男子100m	有竹 煌羽 3	七中	11.51 0.0m	植田 恵大 3	二中	11.81 0.0m	山口 真広 2	明星中	12.14 0.0m	長内 空 3	七中	12.28 0.0m	森田 侑吏 2	八中	12.56 0.0m	エタノオノアツヒ 2 アス マニヒン カンジュ	三中	12.82 0.0m	
中学男子200m	宮入 令穂 3	七中	24.01 -1.1m	森村 一心 2	明星中	24.52 -1.1m	島崎 要 2	八中	25.00 -1.1m	岡田 晏和 3	四中	25.11 -1.1m	落合 恒紀 2	二中	25.42 -1.1m	渡部 旺太 2	三中	25.66 -1.1m	
中学男子400m	北川 修 2	明星中	57.29	見延 陽啓 2	九中	57.85	佐伯 泰章 3	三中	57.96	森田 匠 2	八中	58.26	大和 惇己 2	浅間中	59.17	斉藤 悠太 3	三中	1.01.05	
中学男子800m	吉野 和紀 1	三中	2:12.18	佐藤 壮真 2	七中	2:18.35	濱崎 大羅 2	四中	2:18.77	坂田 晋之輔 2	明星中	2:18.85	村上 智洋 3	三中	2:21.11	佐藤 幹仁 2	四中	2:24.28	
中学男子3000m	山田 莉生 3	三中	9:14.11	川瀬 功貴 2	三中	10:27.75	國仲 晃太 3	七中	10:31.17	浅見 亮 2	四中	11:16.73	外山 武司 1	浅間中	11:22.53	根上 大河 2	二中	11:25.75	
中男1年4×100mR	飛内 勇人 1 湯沢 直樹 1 吉野 和紀 1 大畑 瑠雨 1	三中	51.93	清水 航平 1 小澤 啓人 1 毛利 舜 1 池田 瑞希 1	八中	52.81	関川 優誠 1 小山内 斗真 1 北見 一起 1 手塚 虎太郎 1	二中	52.90	佐藤 侑瑠 1 齋藤 丈 1 渡辺 睦王 1 高市 賢 1	一中	53.67	井上 祐之真 1 橋本 悠程 1 鈴木 知准 1 長内 陸 1	七中	53.69	山本 理人 1 宇佐見 晋士 1 煙草谷 唯斗 1 鈴木 爽輔 1	明星中	55.35	
中男2年4×100mR	山口 真広 2 米澤 慶治 2 北川 修 2 森村 一心 2	明星中	48.21	伊藤 春 2 渡辺 侑久 2 堀内 悠叶 2 奥山 大翼 2	七中	49.01	伊藤 颯騎 2 戸田 結斗 2 中庭 信 2 芳賀 淳平 2	五中	49.76	茂木 達成 2 渡部 旺太 2 藤井 咲太郎 2 高尾 一之進 2	三中	50.28	小川 貴広 2 落合 恒紀 2 大塚 湊仁 2	二中	50.49	森田 侑吏 2 戸田 大夏 2 外間 琉海 2 森田 匠 2	八中	51.31	
中学共通4×100mR	長内 空 3 佐野 隆成 3 宮入 令穂 3 有竹 煌羽 3	七中	45.73 大会新	島崎 要 2 田島 雅隆 3 伊藤 壮歩 2 小笠原 結大 3	八中	46.72	亀倉 諒 3 植田 恵大 3 西 有征 3 上原 孝仁 3	二中	47.01	山田 莉生 3 狐塚 心之介 3 杉山 聡涼 3 佐伯 泰章 3	三中	48.27							
中学男子走高跳	上原 孝仁 3	二中	1m77	田島 雅隆 3	八中	1m70	狐塚 心之介 3	三中	1m60	芳賀 淳平 2	五中	1m55	戸田 大夏 2	八中	1m50	藤井 咲太郎 2	三中	1m45	
中学男子走幅跳	今井 夏 2	一中	6m23 +0.6m	小笠原 結大 3	八中	6m06 0.0m	深谷 海樹 2	浅間中	5m91 +0.6m	伊藤 壮歩 2	八中	5m68 0.0m	亀倉 諒 3	二中	5m26 +0.7m	東 寛太 2	七中	5m07 +0.1m	
中学男子砲丸投	佐伯 佳輝 3	四中	9m83	木下 蒼一 2	二中	8m77	茂木 達成 2	三中	8m65	和田 弥之 2	七中	8m19	細谷 虎之介 2	三中	8m02	遊作 樹 2	二中	7m15	
中学男子円盤投 (OP)	木下 蒼一 2	二中	25m41	遊作 樹 2	二中	16m49													

第65回 府中市民体育大会陸上競技大会中学校対抗得点一覧表

種 目		学校名											
		一 中	二 中	三 中	四 中	五 中	六 中	七 中	八 中	九 中	十 中	浅間中	明星中
中学男子	100m		5.0 5.0	1.0 1.0				7.0 10.0 3.0	2.0 2.0				4.0 4.0
	200m		2.0 2.0	1.0 1.0	3.0 3.0			7.0 7.0	4.0 4.0				5.0 5.0
	400m			4.0 5.0 1.0					3.0 3.0	5.0 5.0		2.0 2.0	7.0 7.0
	800m			7.0 9.0 2.0	4.0 5.0 1.0			5.0 5.0					3.0 3.0
	3000m		1.0 1.0	7.0 12.0 5.0	3.0 3.0			4.0 4.0				2.0 2.0	
	1年 4×100mR	3.0 3.0	4.0 4.0	7.0 7.0				2.0 2.0	5.0 5.0				1.0 1.0
	2年 4×100mR		2.0 2.0	3.0 3.0		4.0 4.0		5.0 5.0	1.0 1.0				7.0 7.0
	共通 4×100mR		4.0 4.0	3.0 3.0				7.0 7.0	5.0 5.0				
	走 高 跳		7.0 7.0	4.0 5.0 1.0		3.0 3.0			5.0 7.0 2.0				
	走 幅 跳	7.0 7.0	2.0 2.0					1.0 1.0	3.0 8.0 5.0			4.0 4.0	
砲 丸 投		5.0 6.0 1.0	4.0 6.0 2.0	7.0 7.0			3.0 3.0						
中学男子合計		10.0	33.0	52.0	18.0	7.0		44.0	35.0	5.0		8.0	27.0
中学男子対抗順位		7	4	1	6	9		2	3	10		8	5
		一 中	二 中	三 中	四 中	五 中	六 中	七 中	八 中	九 中	十 中	浅間中	明星中
中学女子	100m				3.0 3.0	5.0 5.0		2.0 2.0	4.0 4.0				7.0 8.0 1.0
	200m			2.0 6.0 4.0	3.0 10.0 7.0				1.0 6.0 5.0				
	400m		5.0 5.0	2.0 2.0	7.0 7.0	1.0 1.0			4.0 7.0 3.0				
	800m	7.0 7.0		5.0 9.0 4.0				1.0 1.0	3.0 5.0 2.0				
	1500m		5.0 5.0			7.0 7.0							
	1年 4×100mR	3.0 3.0			7.0 7.0	4.0 4.0			5.0 5.0				
	2年 4×100mR	4.0 4.0	5.0 5.0	7.0 7.0									
	共通 4×100mR	2.0 2.0	4.0 4.0	1.0 1.0	5.0 5.0	3.0 3.0			7.0 7.0				
	走 高 跳		7.0 12.0 5.0		4.0 4.0				3.0 3.0				
	走 幅 跳		1.0 1.0	3.0 3.0	2.0 2.0	4.0 4.0		5.0 5.0				7.0 7.0	
砲 丸 投	4.0 4.0	7.0 12.0 5.0		1.0 1.0				3.0 5.0 2.0					
中学女子合計		20.0	44.0	28.0	39.0	24.0		8.0	42.0			7.0	8.0
中学女子対抗順位		6	1	4	3	5		7	2			9	7
		一 中	二 中	三 中	四 中	五 中	六 中	七 中	八 中	九 中	十 中	浅間中	明星中

* 1位 7点、2位 5点、3位 4点、4位 3点、5位 2点、6位 1点 とする
 同着、同位の場合は、その順位の得点の人数分の1とする

軟式野球競技

一般対抗： 9月 8日（日）～11月10日（日） 府中市民球場・郷土の森第一野球場
 中学対抗： 8月 9日（金） 府中市民球場
 中学生の部：10月 6日（日）～10月27日（日） 郷土の森第一野球場
 学童の部： 9月29日（日）～11月 4日（金） 郷土の森第一野球場

総 合 成 績 結 果

順 種 別	優 勝	準優勝	第3位
一般対抗	桃 太 郎	東 京 ジ ャ ッ ク	ユ ニ テ イ
中学校対抗	第 六 中 学 校	明 星 学 苑 中 学 校	第 一 中 学 校
中学生の部	府中タイガースA	府中サンダースA	府中サンダースB
学童1部	府中十小アトムズ	南町ファイターズ	二小ブラック イーグルス
学童2部	府ロクスポーツ 少年団野球部	府中十小アトムズ	三小タイガース
学童3部	二小ブラック イーグルス	府ロクスポーツ 少年団野球	日新グリーン ボーイズ
学童4部	本宿リトルエース	住吉ビクトリー	府中十小アトムズ

一般対抗トーナメント表

2024-11-10

1/2

※優勝：桃太郎
 ※準優勝：東京ジャック
 ※第3位：ユニティ

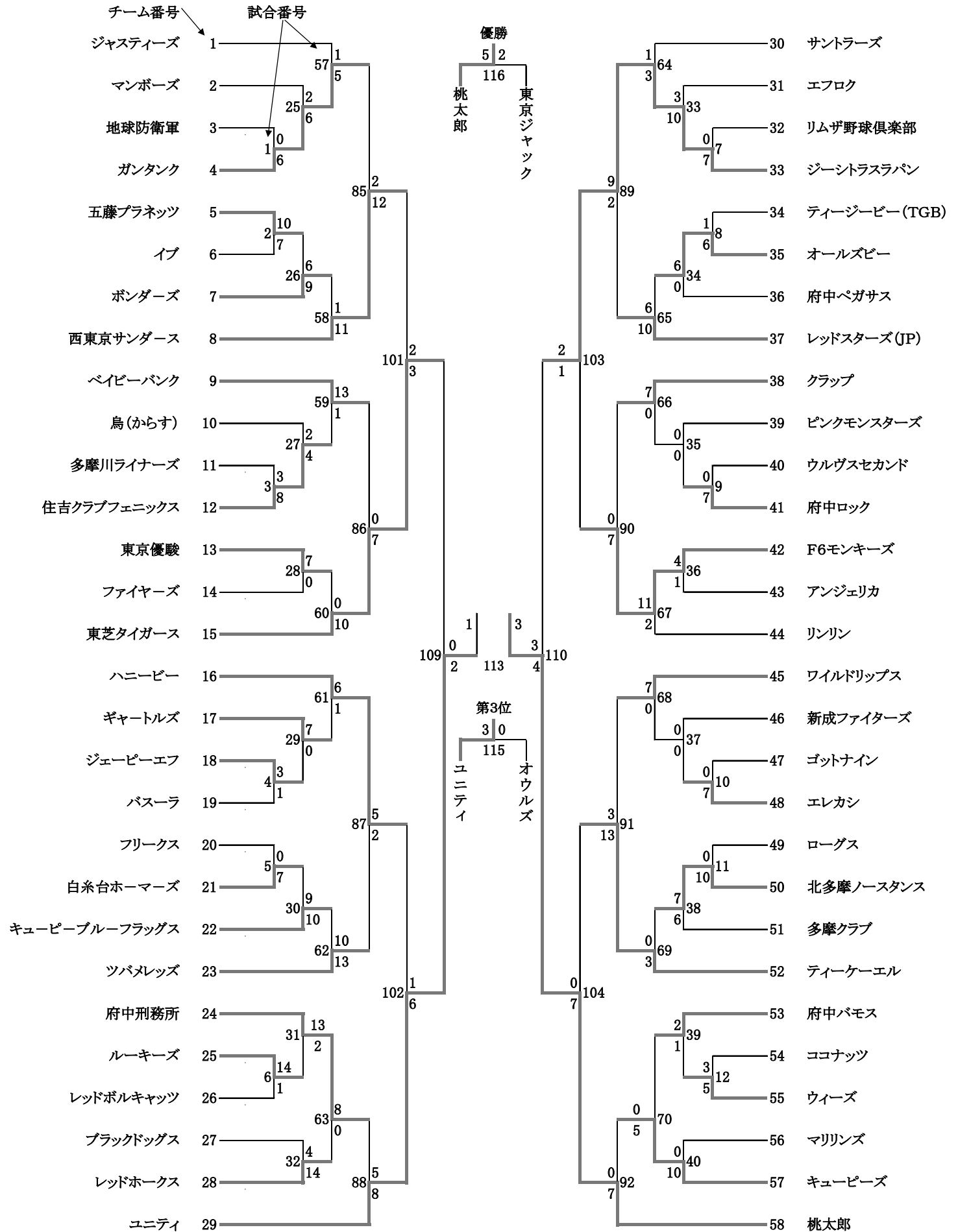

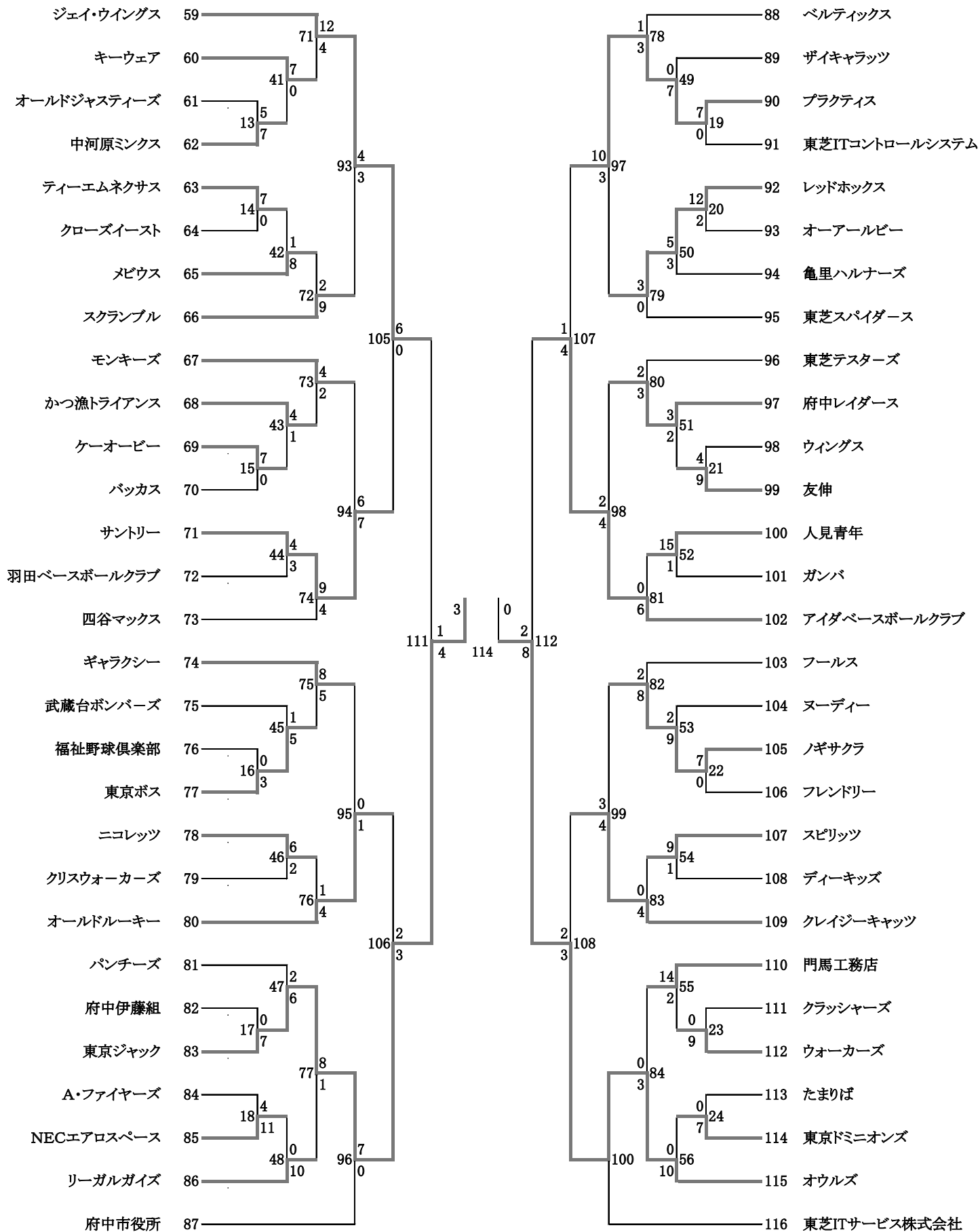

中学校対抗

優勝 府中第六中学校
 準優勝 明星学苑中学校
 第3位 府中第一中学校

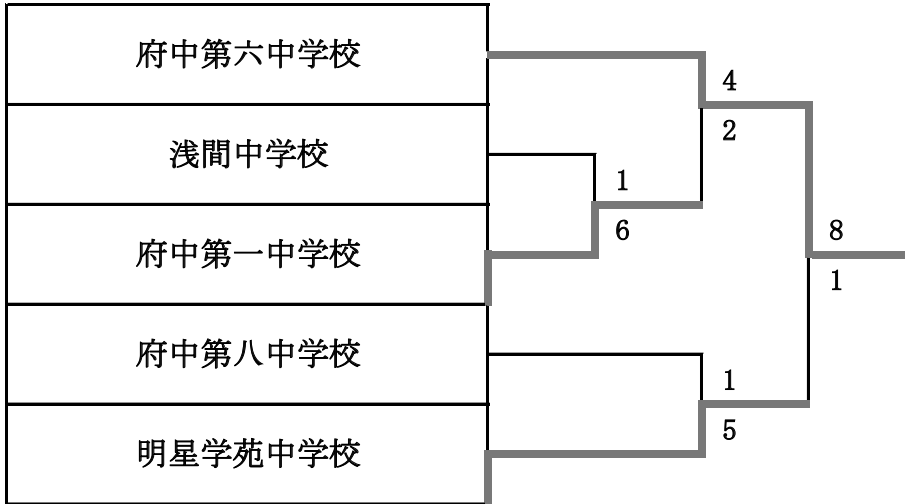

中学生対抗

優勝： 府中タイガースA
 準優勝： 府中サンダースA
 第3位： 府中サンダースB
 女子
 優勝： 府中ピンクパンサーズK
 準優勝： 府中ピンクパンサーズF

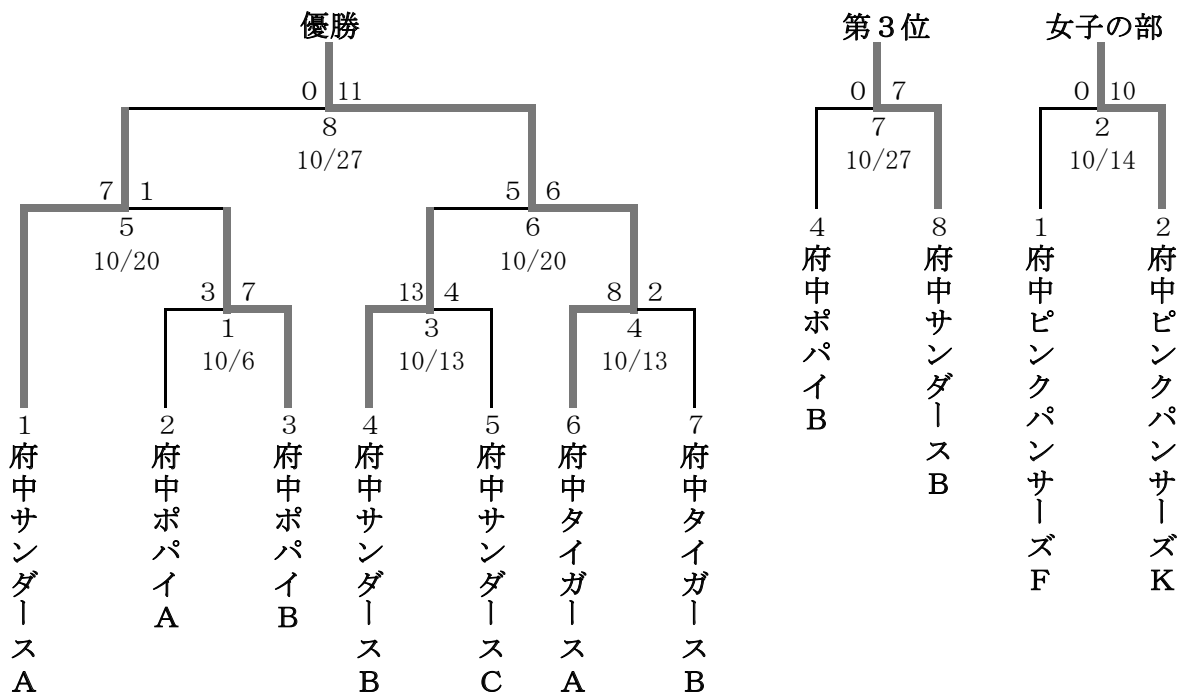

学童対抗

<<1部>> 優勝 府中十小アトムズ
 準優勝 南町ファイターズ
 第三位 二小ブラックイーグルス

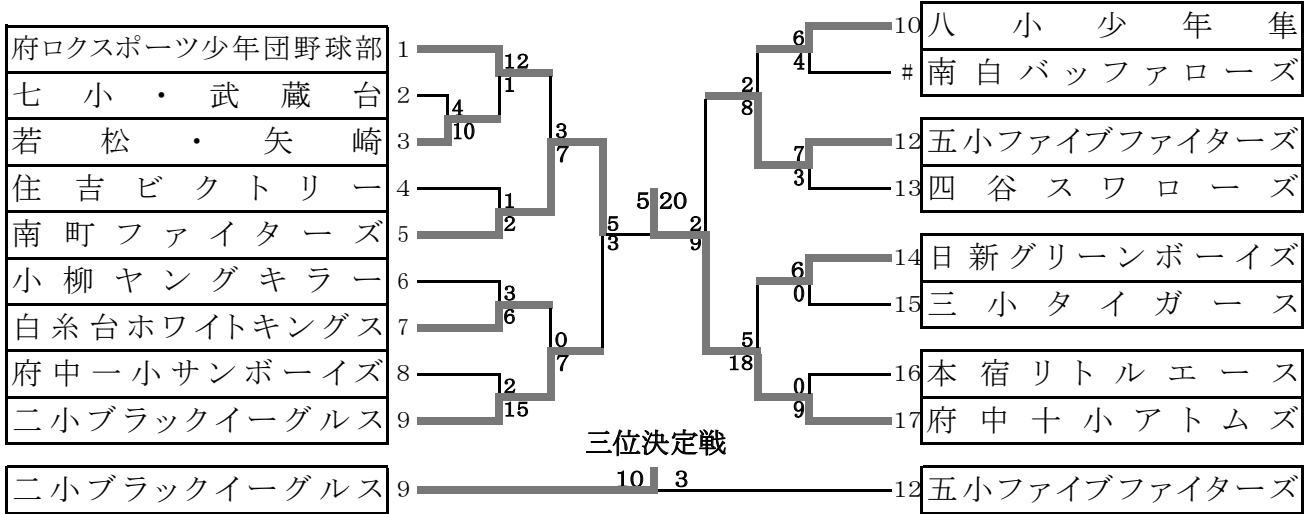

<<2部>> 優勝 府ロクスports少年団野球部
 準優勝 府中十小アトムズ
 第三位 三小タイガース

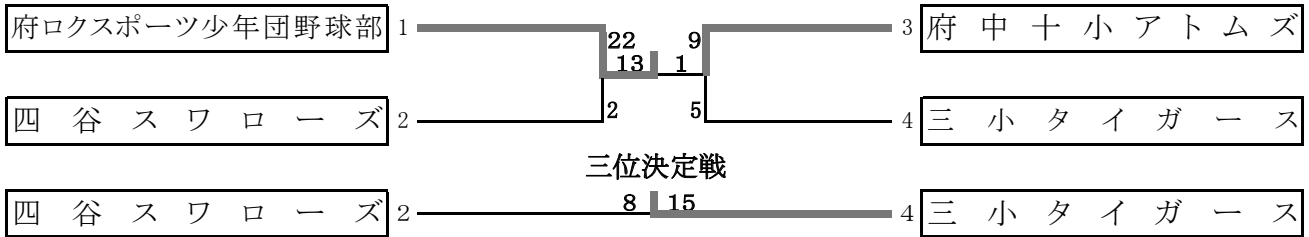

<<3部>> 優勝 二小ブラックイーグルス
 準優勝 府ロクスports少年団野球部
 第三位 日新グリーンボーイズ

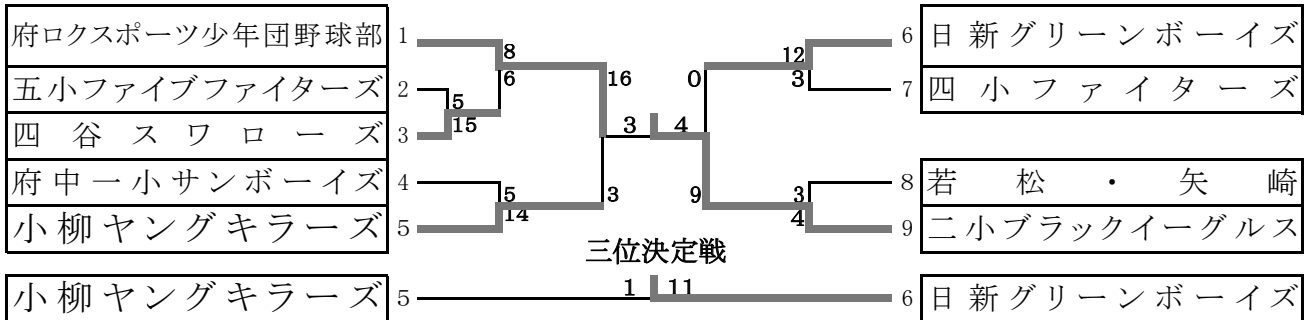

<<4部>> 優勝 本宿リトルエース
 準優勝 住吉ビクトリー
 第三位 府中十小アトムズ

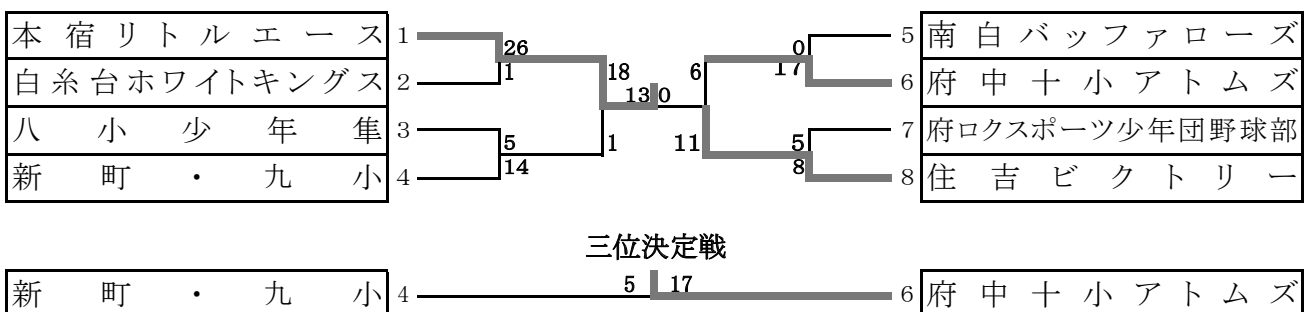

ソフトテニス競技

一般団体戦： 9月29日(日) 9:00～ 郷土の森庭球場

一般個人戦： 10月20日(日) 9:00～ 郷土の森庭球場

種別	優勝	第二位	第三位
一般男子団体	府中クラブ B	三 中 O B	N E C
一般女子団体	府 中 ク ラ ブ	府中ママさんA	東 京 外 国 語 大
一般男子個人	永峯 康生(府中クラブ) 山本 久司(府中クラブ)	阿部 皓大(府中クラブ) 堀江 和敬(府中クラブ)	野田 大幹(府中クラブ) 黒沢 智也(府中クラブ)
シニア男子 45 個 人	松本 修 (NEC) 山本 公康 (NEC)	高橋 理 (NEC) 木本 修 (NEC)	安松 隆(府中クラブ) 前田 拓野(府中クラブ)
一般女子個人	柳生 孝子(府中クラブ) 松橋 美佳(府中クラブ)	堀井 聡子(やわらぎ) 深川千恵子(やわらぎ)	藤原 芳子 (愛好) 藤岡 勝美 (愛好)
シニア男女 65 個 人	中村 孝子 (愛好) 藤原 正雄 (愛好)	白井 武百 (愛好) 小谷知恵子(やわらぎ)	佐保田栄子(すずらん) 菅野佐智子(すずらん)

一般男子 個人戦

	選手名	所属	1	2	3	4	5	勝率	順位
1	永峯 康生 山本 久司	(府中クラブ)		④	④	④	④	4/4	1
2	阿部 皓大 堀江 和敬	(府中クラブ)	1		④	④	④	3/4	2
3	澤 諄哉 高木 啓之朗	(府中クラブ)	R	R		R	R	0/4	4
4	野田 大幹 黒沢 智也	(府中クラブ)	0	0	④		④	2/4	3
5	酒井 基容 西嶋 三四郎	(府中クラブ)	R	R	R	R		0/4	4

優勝	第二位	第三位
永峯 康生 (府中クラブ) 山本 久司 (府中クラブ)	阿部 皓大 (府中クラブ) 堀江 和敬 (府中クラブ)	野田 大幹 (府中クラブ) 黒沢 智也 (府中クラブ)

シニア男子45 個人戦

Aブロック

	選手名	所属	1	2	3	勝率	差	順位
1	松本 修 山本 公康	(N E C)		3	④	1/2	7-5 P +2	1
2	川原 誠 齋藤 栄三郎	(府中クラブ)	④		2	1/2	6-7 P -1	3
3	藤岡 敏幸 岡本 幸一	(愛 好)	1	④		1/2	5-6 P -1	2

Bブロック

	選手名	所属	1	2	3	勝率	差	順位
1	高橋 理 木本 修	(N E C)		④	④	2/2		1
2	大坂 清司 底 敏明	(東 芝)	3		2	0/2		3
3	安松 隆 前田 拓野	(府中クラブ)	3	④		1/2		2

優勝決定戦

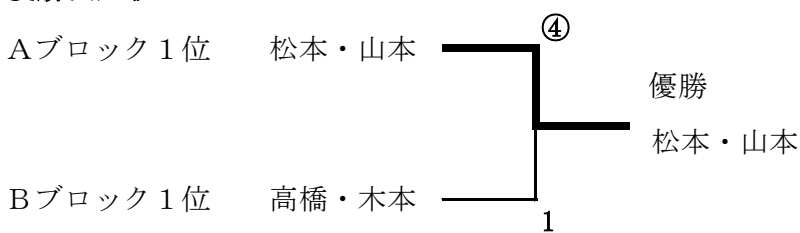

三位決定戦

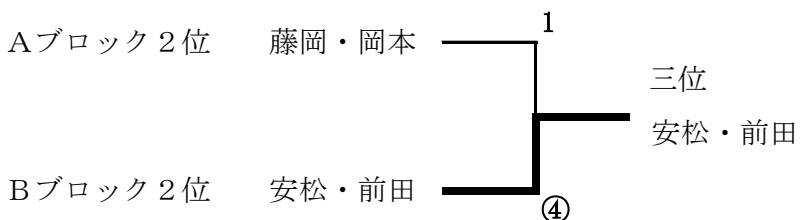

優 勝	第二位	第三位
松本 修 (N E C) 山本 公康 (N E C)	高橋 理 (N E C) 木本 修 (N E C)	安松 隆 (府中クラブ) 前田 拓野 (府中クラブ)

一般女子 個人戦

	選手名	所属	1	2	3	4	勝率	差	順位
1	藤原 芳子 藤岡 勝美	(愛好)		2	④	3	1/3		3
2	柳生 孝子 松橋 美佳	(府中クラブ)	④		④	④	3/3		1
3	中村 香里 中山 ひとみ	(みなづき)	0	2		1	0/3		4
4	堀井 聡子 深川 千恵子	(やわらぎ)	④	2	④		2/3		2

優勝	第二位	第三位
柳生 孝子 (府中クラブ) 松橋 美佳 (府中クラブ)	堀井 聡子 (やわらぎ) 深川千恵子 (やわらぎ)	藤原 芳子 (愛好) 藤岡 勝美 (愛好)

シニア65 男女個人戦

	選手名	所属	1	2	3	4	5	勝率	順位
1	佐保田 栄子 菅野 佐智子	(すずらん)		④	④	1	0	2/4	3
2	叶 廣 南澤 定子	(NEC) (やわらぎ)	2		④	1	0	1/4	4
3	前田 彰 吉野 美智子	(愛好) (やわらぎ)	3	3		④	0	1/4	5
4	白井 武百 小谷 知恵子	(愛好) (やわらぎ)	④	④	2		1	2/4	2
5	中村 孝子 藤原 正雄	(愛好) (愛好)	④	④	④	④		4/4	1

優勝	第二位	第三位
中村 孝子 (愛好) 藤原 正雄 (愛好)	白井 武百 (愛好) 小谷 知恵子 (やわらぎ)	佐保田 栄子 (すずらん) 菅野 佐智子 (すずらん)

一般男子団体戦

Aブロック

	チーム名	1	2	3	4	5	勝率	差	順位
1	府申クラブ A	D	③	②	②	②	4/4		1
2	府中西高校 B	0		1	0	0	0/4		5
3	三中OB	1	②		②	②	3/4		2
4	東京外国語大	1	③	1		1	1/4		4
5	みなづき・東芝	0	③	1	②		2/4		3

Bブロック

	チーム名	1	2	3	4	5	勝率	差	順位
1	府中クラブ B		②	③	③	③	4/4		1
2	府中西高校 A	1		1	③	②	2/4		3
3	NEC	0	②		③	③	3/4		2
4	府中西高校 C	0	0	0		0	0/4		5
5	愛好クラブ	0	1	0	③		1/4		4

優勝決定戦

Aブロック 1位

~~府申クラブ A~~

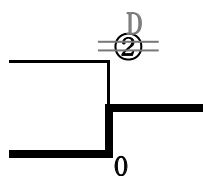

優勝

府中クラブ B

Bブロック 1位

府中クラブ B

三位決定戦

Aブロック 2位

三中OB

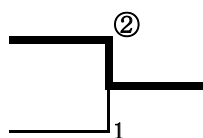

三位

三中OB

Bブロック 2位

NEC

優勝	第二位	第三位
府中クラブ B	三中OB	NEC

一般女子団体戦

	チーム名	1	2	3	4	5	勝率	差	順位
1	府中クラブ		③	②	③	②	4/4		1
2	府中ママさん B	0		1	②	1	1/4		4
3	東京外国語大	1	②		③	1	2/4		3
4	府中西高校	0	1	0		1	0/4		5
5	府中ママさん A	0	②	②	②		3/4		2

優勝	第二位	第三位
府中クラブ	府中ママさん A	東京外国語大

柔道競技

日程 10月20日(日)

少年の部 午前9時～12時

一般の部 午後1時～午後3時30分

会場 総合体育館第一武道場

結果報告

種目	優勝 氏名・所属	第2位 氏名・所属	第3位 氏名・所属
2年生	岡野孝太郎 総合体育館	岡野正太郎 総合体育館	高木楓花 総合体育館
3年生	矢澤岳大 育成会柔道クラブ	鈴木那由他 第七機動隊	波多野大和 府中警察署
4年生	菅野貴善 第七機動隊	池野幸助 育成会柔道クラブ	早野航太郎 府中総合ジム
5年生	北村健悟 府中警察署	新川太陽 府中警察署	高田翔太 府中警察署
6年生	矢澤昊夏 育成会柔道クラブ	土谷健人 府中警察署	吉田隼 府中警察署

中学生の部

種目	優勝 氏名・所属	第2位 氏名・所属	第3位 氏名・所属
1年生			
2年生	綾部涼 府中警察署	野平幸祐 府中警察署	辻蒼介 府中警察署
3年生	木島悠真 第七機動隊	北村虎太郎 府中警察署	
中学生女子	池野愛 総合体育館	長島由実 府中警察署	中野夢愛美 府中総合ジム

一般の部 男子

団体戦

種目	優勝	第2位	第3位
無段者の部	府中刑務所A	府中総合ジム	府中刑務所B
有段者の部	ブバイガワラジム	柔愛会	

個人戦

種目	優勝 氏名・所属	第2位 氏名・所属	第3位 氏名・所属
無段の部	後藤史幸 府中刑務所	古林成 府中刑務所	新井総馬 府中総合ジム
初段の部	雅本タロー 片町	谷田川カケル 片町	小林亮介 柔愛会
二段の部	森田祥平 府中総合ジム	林和也 府中総合ジム	林雅憲 府中刑務所
参段の部	関本侑将 府中刑務所	小澤陽介 一般	川添隆行 柔愛会

【小学4年】 15名

1	菅野貴善	七機	8	優勝	13	4	8	西山勇翔	警察
2	小泉ヒロム	ジム				1	10	9	三宮利輝
3	伊藤夢強	警察	12	15	11	5	10	池野孝助	育成
4	早野航太郎	ジム				2	11	11	大野結也
5	新川立樹	警察	9	13	11	6	12	高谷美妃	警察
6	石川一慎	総合				3	11	13	磯貝かおる
7	竹之下彰	ジム	7	13	11	7	14	佐々木碧生	総合
									15

第3位決定戦

早野航太郎	ジム	14	第3位 早野航太郎
大瀬戸智衣	警察		

優勝	菅野貴善	七機
第2位	池野孝助	育成
第3位	早野航太郎	ジム

【小学5年】 9名

1	菱沼奏志	総合	2	優勝	7	5	5	田中慶太	育成
2	高田翔太	警察				6	4	6	新川太陽
3	淵之上馳空	七機	6	9	7	1	7	藤田健晴	育成
4	北村健悟	警察				3	5	8	高田稀來莉
			8	9	7	9	9	田村峯征	総合

第3位決定戦

高田翔太	警察	8	第3位 高田翔太
高田稀來莉	総合		

優勝	北村健悟	警察
第2位	新川太陽	警察
第3位	高田翔太	警察

【小学6年】 10名

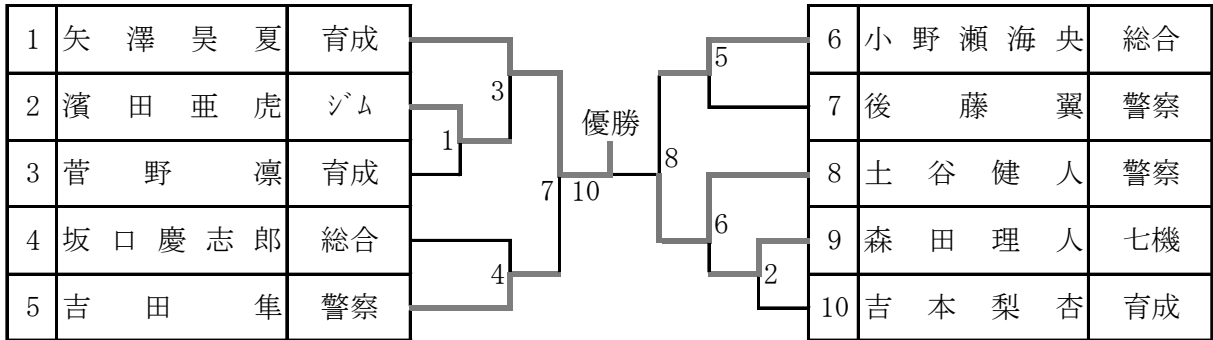

第3位決定戦



優勝	矢澤 昊 夏	育成
第2位	土谷 健 人	警察
第3位	吉田 隼	警察

【中学1年】 なし

【中学2年】 3名

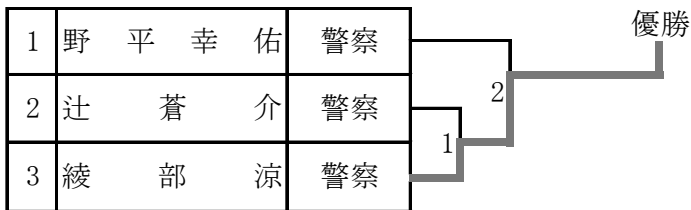

優勝	綾 部 涼	警察
第2位	野 平 幸 佑	警察
第3位	辻 蒼 介	警察

【中学3年】 2名

1	北村虎太郎	警察	
2	木島悠真	七機	

優勝	木島悠真	七機
第2位	北村虎太郎	警察
第3位		

【中学女子】 6名

1	櫻井環奈	警察		4	奥愛桜	警察				
2	池野結	総合		1	3	6	4	5	中野夢愛美	ｼﾞﾑ
3	長島由実	警察		1	3	6	4	6	池野愛	総合

第3位決定戦

奥愛桜	警察	
中野夢愛美	ｼﾞﾑ	

優勝	池野愛	総合
第2位	長島由実	警察
第3位	中野夢愛美	ｼﾞﾑ

一般個人戦（弐段の部）

1	安 富 一 眞	柔愛会	1	5	優勝	8	6	3	5	高 橋 吟 太 郎	府 刑
2	林 和 也	ジ ム							6	森 田 祥 平	ジ ム
3	平 澤 隼 斗	ジ ム							7	林 雅 憲	府 刑
4	稲 葉 由 淳	府 刑							8	関 川 崇 則	柔 愛 会

第3位決定戦

7	平 澤 隼 斗	ジ ム	7	林 雅 憲
林 雅 憲	府 刑			

優勝	森 田 祥 平	ジ ム
第2位	林 和 也	ジ ム
第3位	林 雅 憲	府 刑

一般個人戦（参段の部）

1	三 宅 淳 平	柔 愛 会	1	4	優勝	2	3	小 澤 陽 介	一 般
	2	関 本 侑 将					府 刑	4	川 添 隆 行

第3位決定戦

3	三 宅 淳 平	柔 愛 会	3	川 添 隆 行
川 添 隆 行	柔 愛 会			

優勝	関 本 侑 将	府 刑
第2位	小 澤 陽 介	一 般
第3位	川 添 隆 行	柔 愛 会

一般団体戦（無段者の部）

1	府 中 刑 務 所 A	
2	府 中 総 合 シ ャ ム	
3	府 中 刑 務 所 B	

優勝	府中刑務所A
第2位	府中総合ジム
第3位	府中刑務所B

一般団体戦（有段者の部）

1	ブ バ イ ガ ワ ラ ジ ャ ム	
2	柔 愛 会	

優勝	ブバイガワラジム
第2位	柔 愛 会
第3位	

剣道競技

日程 10月27日(日) 9:00~

会場 郷土の森総合体育館 第1体育室

成績結果 (入賞者一覧)

種目	優勝	第2位	第3位	
団体戦	一般対抗	樹徳会	TOPPAN エッジ	東外大 A
	一般対抗女子	明星高等学校	一中 O G	日新
	中学校対抗	府中第六中学校	府中第九中学校	府中第一中学校
	中学校対抗女子	府中第六中学校	府中第一中学校	府中第五中学校
個人戦	一般男子初段以下	()	()	()
	一般男子二段	()	()	()
	一般男子三段	()	一般個人戦は中止	()
	一般男子四段以上	()	()	()
	一般女子1部	()	()	()
	一般女子2部	()	()	()
	中学男子1年生	山本 昌宗 (志悠館)	杉本 昇也 (志悠館)	宮本 陽向 (十中)
	中学男子2年生	杉本 真也 (志悠館)	細谷 虎之介 (志悠館)	大野 舜都 (一中)
	中学男子3年生	栗原 那知 (明星中)	大野 佑輔 (一中)	佐々木 諒 (一中)
	中学女子1年生	ミ (五中)	吉見 心珀 (一中)	渡辺 花音 (明星中)
	中学女子2年生	横田 舞 (六中)	比留間 桃香 (六中)	吉谷 早絢 (五中)
	中学女子3年生	金子 弥沙 (一中)	松村 真奈見 (一中)	大谷 星華 (八中)
	小学男子4年生	橘 芙充 (志悠館)	穴澤 大輝 (日新)	高橋 丈太郎 (樹徳会)
	小学男子5年生	山室 啓真 (清剣会)	石田 悠人 (住吉)	平野 敬都 (剣柳会)
	小学男子6年生	三井 剛輝 (日新)	菅原 慎司 (住吉)	四田 琉稀 (日新)
	小学女子4年生	土屋 真穂 (第七機)	佐藤 結月 (四小剣)	宮本 紗名 (剣誠会)
小学女子5年生	砂田 依真 (志悠館)	泉 空良 (志悠館)	小野 由芽 (樹徳会)	
小学女子6年生	久松 知世 (樹徳会)	濱田 あずみ (剣誠会)	石川 心彩 (剣誠会)	

出場選手人数

種 目		出場選手数	種 目		出場選手数
団体戦	一般対抗	108	個人戦	中学女子2年生	13
	一般女子	22		中学女子3年生	6
	中学校対抗	48		小学男子4年生	10
	中学校対抗女子	20		小学男子5年生	15
	団体戦計	198		小学男子6年生	11
個人戦	中学男子1年生	37		小学女子4年生	8
	中学男子2年生	44		小学女子5年生	13
	中学男子3年生	10		小学女子6年生	10
	中学女子1年生	20		個人戦計	197
合 計					395

一般対抗団体

優勝	樹 徳 会
第2位	TOPPAN エッジ
第3位	東 外 大 A

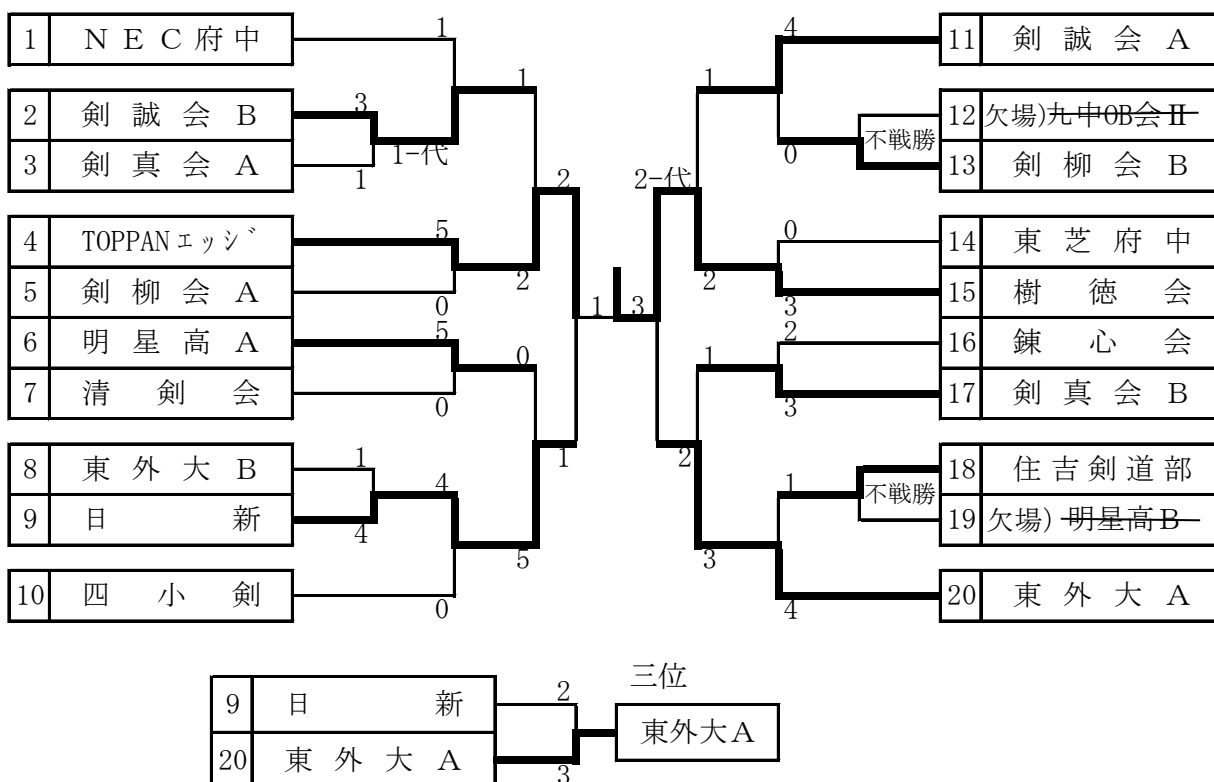

一般女子団体

優勝	明星高等学校
第2位	一中 O G
第3位	日新

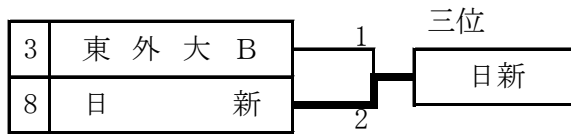
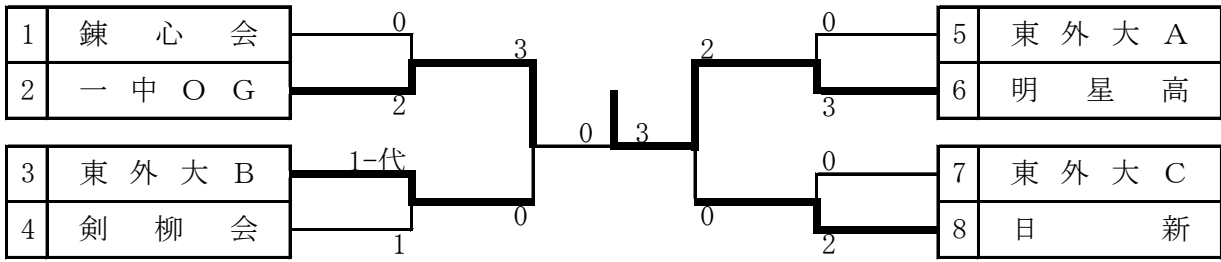

中学校対抗団体

優勝	府中第六中学校
第2位	府中第九中学校
第3位	府中第一中学校

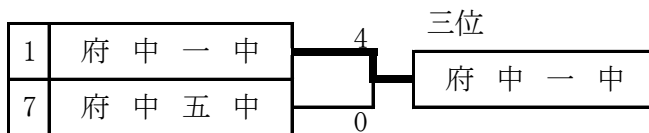
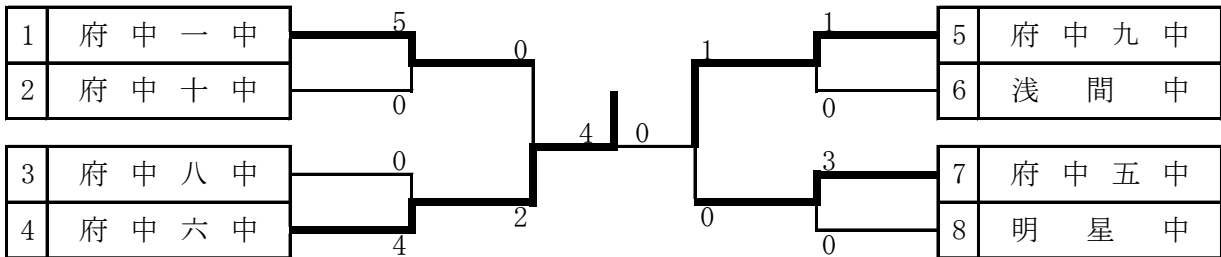

中学校対抗女子団体

優勝	府中第六中学校
第2位	府中第一中学校
第3位	府中第五中学校

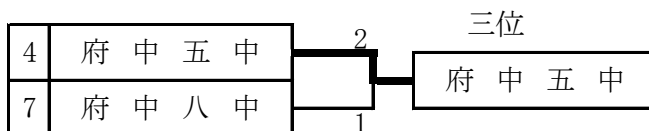
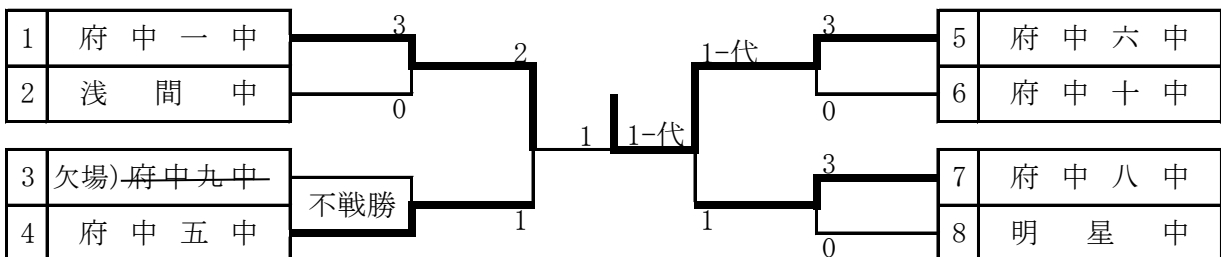

卓球競技

日程 9月29日(日) 一般男女個人戦
 10月14日(月祝) 一般男女ダブルス戦・混合ダブルス戦
 10月20日(日) 一般男女・中学男女・小学生各団体戦
 会場 郷土の森総合体育館 第1・2体育室

個人戦成績

シングルス戦

種別	男・女	順位	氏名	所属
シングルス	男子	優勝	松本 來斗	早稲田実業高
		第2位	加良谷 哲生	個人
		第3位	赤木 太葉	SUN SUN.TTC
	女子	優勝	諸井 希乃花	府中アルファ
		第2位	今城 智子	府中キララ卓球
		第3位	豊 泉 愛	卓ッキーズ

ダブルス戦

種別	男・女	順位	氏名	所属
ダブルス	男子	優勝	田中 貴樹 菊口 大樹	T-1 クラブ
		第2位	赤嶺 峻登 大沼 凌雅	府中キララ卓球
		第3位	諸田 陸平 脇村 泰平	富士通・個人
	女子	優勝	都田 彩乃空 佐藤 美空	府中アルファ
		第2位	千田 房子 福永 佐智子	府中 けやき
		第3位	伴野 めぐみ 原 栄美子	ARS ・ つくし
	混合	優勝	小林 尚広 山 晴子	府中キララ卓球・東京経済大学
		第2位	遠部 亜星空 佐藤 美空	府中アルファ
		第3位	甲佐 卓也 川口 絵奈	府中アルファ

団 体 戦 成 績

種 別	性別	順 位	チ ャ ム 名
一 般	男 子	優 勝	府 中 キ ラ ラ 卓 球 ク ラ ブ B
		第 2 位	T-1 ク ラ ブ
		第 3 位	ざ ら め
	女 子	優 勝	つ く し ク ラ ブ
		第 2 位	ARS (A)
		第 3 位	府 中 け や き
中学校対抗	男 子	優 勝	府 中 市 立 府 中 第 八 中 学 校
		第 2 位	府 中 市 立 府 中 第 五 中 学 校
		第 3 位	府 中 市 立 府 中 第 六 中 学 校
	女 子	優 勝	府 中 市 立 府 中 第 八 中 学 校
		第 2 位	府 中 市 立 府 中 第 二 中 学 校
		第 3 位	府 中 市 立 府 中 第 五 中 学 校
少年の部	中学男子	優 勝	府 中 市 立 府 中 第 八 中 学 校 A
		第 2 位	府 中 市 立 府 中 第 四 中 学 校 A
		第 3 位	府 中 市 立 府 中 第 二 中 学 校 A
	中学女子	優 勝	府 中 市 立 府 中 第 八 中 学 校 A
		第 2 位	府 中 市 立 府 中 第 五 中 学 校 A
		第 3 位	府 中 市 立 府 中 第 四 中 学 校
	小学生	優 勝	府 中 キ ラ ラ 卓 球 ク ラ ブ A
		第 2 位	府 中 ア ル フ ァ
		第 3 位	SUN SUN ・ TTC A

男子シングルス 予選リーグ(A)

[会 場 : 第 1 体 育 室]

コート	No.	氏 名 (所 属)	順位	ブロック	コート	No.	氏 名 (所 属)	順位	ブロック
1	1	赤木太葉 (SUNSUN.TTC)	1	1	10	37	1 大沼凌雅 (府中キララ卓球)	6	10
	2	久保田 航 (ESPERANZA)	3			38	4 廖 鳴志 (個人)		
	3	川村 圭 (府中勤福クラブ)	2			39	3 葛見 博 (フォルテ)		
	4	BYE (0)				40	2 佐々木 周 (府中西高校)		
2	5	生方颯真 (府中アルファ)	1	2	11	41	1 糸魚川智則 (T-1クラブ)	7	11
	6	那花浩二 (FDC)	2			42	2 小嶋央介 (府中キララ卓球)		
	7	西尾宣輝 (個人)	棄権			43	3 生方真次 (府中アルファ)		
	8	清水雅直 (ナインエイト)	3			44	棄権 西川秀平 (府中西高校)		
3	9	山森雷太 (杉の子)	2	3	12	45	1 湯澤博貴 (府中勤福クラブ)	8	12
	10	牧野雅広 (Gクラブ)	3			46	2 檜木里琉 (府中キララ卓球)		
	11	永川 博 (府中アルファ)	1			47	4 畑中隆志 (SUNSUN.TTC)		
	12	國分 隆 (個人)	棄権			48	3 傍嶋 崇 (ナインエイト)		
4	13	川畑秀一 (府中キララ卓球)	1	4	13	49	1 小野田峻一 (NEC府中)	9	13
	14	三浦弘喜 (NEC府中)	2			50	4 松村雄太 (府中キララ卓球)		
	15	菊池悠大 (サンディーズ)	4			51	2 小山安喜 (府中アルファ)		
	16	野崎大輔 (SUNSUN.TTC)	3			52	3 岡野屋俊貴 (個人)		
5	17	田村浩悦 (NEC府中)	1	5	14	53	1 松本來斗 (早稲田実業高)	9	14
	18	清水真樹 (PPD)	3			54	2 五十嵐 徹 (府中勤福クラブ)		
	19	鈴木孝啓 (サンディーズ)	2			55	3 姫野拓司 (府中アルファ)		
	20	渋谷健斗 (府中一中)	4			56	4 佐藤 碧 (府中一中)		
6	21	井上元一 (府中勤福クラブ)	1	6	15	57	2 加良谷哲生 (個人)	10	15
	22	渡辺悟史 (SUNSUN.TTC)	3			58	3 坂元勇太 (府中勤福クラブ)		
	23	米原 輝 (府中アルファ)	2			59	1 岡本明英 (府中アルファ)		
	24	碓 孝之 (明星高校)	棄権			60	4 辻 雅史 (明星高校)		
7	25	田中 貴 (T-1クラブ)	棄権	7	16	61	棄権 寺澤貴行 (府中キララ卓球)	10	16
	26	松本重裕 (THC)	1			62	1 持田真吾 (府中勤福クラブ)		
	27	吉崎大将 (杉の子)	2			63	棄権 蓑毛忠隆 (サンディーズ)		
	28	東 侑龍 (府中一中)	3			64	2 大石 聖 (府中一中)		
8	29	冨田 力 (T-1クラブ)	1	8	17	65	2 池之内裕明 (SUNSUN.TTC)	11	17
	30	飯田千春 (府中キララ卓球)	棄権			66	1 小平悠樹 (府中工業)		
	31	下山和広 (どんぐり会)	2			67	3 菅澤恒平 (卓ツキーズ)		
	32	岩崎羅市 (府中西高校)	3			68	棄権 東原俊星 (明星高校)		
9	33	寺澤光一 (府中キララ卓球)	2	9	18	69	1 望月進一 (T-1クラブ)	12	18
	34	加藤悠輔 (明星高校)	棄権			70	3 鈴木太一 (ナインエイト)		
	35	堀江泰孝 (ピカーズ)	3			71	2 山下虎太郎 (SUNSUN.TTC)		
	36	加藤 史 (府中西高校)	1			72	4 梅田和杜 (明星高校)		

男子シングルス 予選リーグ(B)

[会 場 : 第 1 体 育 室]

コート				コート				
No.	氏 名 (所 属)	順位	ブロック	ブロック	順位	氏 名 (所 属)	No.	
13	赤嶺峻登 (府中キララ卓球)	1	73	19	28	109	1 竹内賢治 (府中キララ卓球)	18
	松本和樹 (F5)	2	74			110	4 廣 星太郎 (府中勤福クラブ)	
	瀬谷信之 (SUNSUN.TTC)	3	75			111	2 徳永 毅 (フォルテ)	
	鷺澤修平 (明星高校)	4	76			112	3 田中貴浩 (府中西高校)	
14	遠部亜星 (府中アルファ)	2	77	20	29	113	2 布留川鉄男 (府中ベテラン)	19
	福留博英 (FDC)	1	78			114	1 小林尚広 (府中キララ卓球)	
	関田伸雄 (どんぐり会)	3	79			115	棄権 當麻敬志 (明星高校)	
	本柳玲旺 (明星高校)	棄権	80			116	3 渡邊智也 (個人)	
15	古川真樹夫 (住吉クラブ)	1	81	21	30	117	1 横山義人 (T-1クラブ)	20
	原 邦幸 (府中キララ卓球)	2	82			118	棄権 曾束元喜 (NEC府中)	
	山下虎彦 (府中アルファ)	4	83			119	2 宮崎龍伸 (府中アルファ)	
	伊藤航之介 (府中一中)	3	84			120	3 小出尚人 (個人)	
16	瀬尾和隆 (府中勤福クラブ)	1	85	22	31	121	1 百崎 聡 (杉の子)	21
	岡崎 翼 (SUNSUN.TTC)	2	86			122	棄権 家田大幹 (府中勤福クラブ)	
	古賀 晃 (サンディーズ)	3	87			123	2 野崎将成 (SUNSUN.TTC)	
	山崎結人 (府中一中)	4	88			124	3 齋藤 朋也 (個人)	
17	中野奏汰 (SUNSUN.TTC)	1	89	23	32	125	1 宮本 建 (NEC府中)	22
	緒方 健 (PPD)	4	90			126	2 岡崎一也 (SUNSUN.TTC)	
	外島政美 (サンディーズ)	2	91			127	3 大谷 智 (卓ッキーズ)	
	川田陽輝 (府中一中)	3	92			128	棄権 小室諒幸 (明星高校)	
18	高野壱陽 (明星高校)	棄権	93	24	33	129	1 杉浦貴宏 (府中勤福クラブ)	23
	武田裕明 (T-1クラブ)	1	94			130	2 伊東 湊 (府中キララ卓球)	
	河内 圭 (府中アルファ)	3	95			131	棄権 姜 一航 (明星高校)	
	大坪雅弥 (府中一中)	2	96			132	3 廣松隼太 (府中一中)	
19	菊口大樹 (T-1クラブ)	棄権	97	25	34	133	棄権 横田徳実 (個人)	24
	黒川浩文 (個人)	2	98			134	1 芳須 充 (府中勤福クラブ)	
	小川茂治 (どんぐり会)	1	99			135	2 森谷光次 (杉の子)	
	鈴木兼仁 (府中一中)	3	100			136	3 小林春仁 (明星高校)	
20	望月誠司 (府中キララ卓球)	1	101	26	35	137	1 森川 晃 (SUNSUN.TTC)	25
	福川文生 (個人)	棄権	102			138	3 宮尾利男 (府中ベテラン)	
	矢野翔大 (明星高校)	2	103			139	2 鈴木諒一 (個人)	
	大河原 碧 (府中西高校)	棄権	104			140	棄権 須崎 隼 (明星高校)	
21	脇村泰平 (個人)	1	105	27	36	141	棄権 徳田ひなた (府中キララ卓球)	26
	溝井 輝 (明星高校)	3	106			142	3 土屋豚央 (ナインエイト)	
	松村健哉 (ピカーズ)	2	107			143	2 丹沢晃誠 (府中アルファ)	
	黒木健翔 (府中西高校)	4	108			144	1 石川隼成 (明星高校)	

男子シングルス 1位2位 決勝トーナメント

[会場 : 第 1 体育室] ※コートNo.1~12

※記入例

AがBに3対2で勝った場合



コートNO	選手名 (所属)	ブロック順位 NO.	ブロック順位 ↓	選手名 (所属)	ブロック順位 NO.	ブロック順位 ↓	コートNO
1	◎赤木太葉 (SUNSUN.TTC)	1-1	1	37 19-1 赤嶺峻登 (府中キララ卓球)	2	2	◎
	丹沢晃誠 (府中アルファ)	36-2	2	38 18-2 山下虎太郎 (府中アルファ)	1	38	
	鈴木諒一 (個人)	35-2	3	39 17-2 池之内裕明 (SUNSUN.TTC)	0	39	
	生方颯真 (府中アルファ)	2-1	4	40 20-1 福留博英 (FDC)	0	40	
	永川博 (府中アルファ)	3-1	5	41 21-1 古川真樹夫 (住吉クラブ)	1	41	
	川畑秀一 (府中キララ卓球)	4-1	6	42 22-1 瀬尾和隆 (府中勤福クラブ)	0	42	7
	森谷光次 (杉の子)	34-2	7	43 16-2 大石聖 (府中一中)	0	43	.
	伊東湊 (府中キララ卓球)	33-2	8	44 15-2 加良谷哲生 (個人)	0	44	8
	田村浩悦 (NEC府中)	5-1	9	45 23-1 中野奏汰 (SUNSUN.TTC)	0	45	.
2	◎井上元一 (府中勤福クラブ)	6-1	10	46 24-1 武田裕明 (T-1クラブ)	0	46	◎ 9
	岡崎一也 (SUNSUN.TTC)	32-2	11	47 14-2 五十嵐徹 (府中勤福クラブ)	0	47	
	野崎将成 (SUNSUN.TTC)	31-2	12	48 13-2 小山安喜 (府中アルファ)	2	48	
3	松本重裕 (THC)	7-1	13	49 25-1 小川茂治 (どんぐり会)	0	49	
	富田力 (T-1クラブ)	8-1	14	50 26-1 望月誠司 (府中キララ卓球)	0	50	
	宮崎龍伸 (府中アルファ)	30-2	15	51 12-2 橋木里琉 (府中キララ卓球)	0	51	
	布留川鉄男 (府中ベテラン)	29-2	16	52 11-2 小嶋央介 (府中キララ卓球)	0	52	
	徳永毅 (フォルテ)	28-2	17	53 10-2 佐々木周 (府中西高校)	0	53	
	◎加藤史 (府中西高校)	9-1	18	54 27-1 脇村泰平 (個人)	1	54	◎
	◎大沼凌雅 (府中キララ卓球)	10-1	19	55 28-1 竹内賢治 (府中キララ卓球)	0	55	◎
	松村健哉 (ピカーズ)	27-2	20	56 9-2 寺澤光一 (府中キララ卓球)	0	56	
	矢野翔大 (明星高校)	26-2	21	57 8-2 下山和広 (どんぐり会)	1	57	
	黒川浩文 (個人)	25-2	22	58 7-2 吉崎大将 (杉の子)	0	58	
	糸魚川智則 (T-1クラブ)	11-1	23	59 29-1 小林尚広 (府中キララ卓球)	1	59	
4	湯澤博貴 (府中勤福クラブ)	12-1	24	60 30-1 横山義人 (T-1クラブ)	0	60	
	大坪雅弥 (府中一中)	24-2	25	61 6-2 米原輝 (府中アルファ)	0	61	10
	外島政美 (サンディーズ)	23-2	26	62 5-2 鈴木孝啓 (サンディーズ)	2	62	.
5	小野田峻一 (NEC府中)	13-1	27	63 31-1 百崎聡 (杉の子)	1	63	11
	◎松本来斗 (早稲田実業高)	14-1	28	64 32-1 宮本建 (NEC府中)	2	64	◎
6	岡崎翼 (SUNSUN.TTC)	22-2	29	65 4-2 三浦弘喜 (NEC府中)	1	65	12
	原邦幸 (府中キララ卓球)	21-2	30	66 3-2 山森雷太 (杉の子)	0	66	
	岡本明英 (SUNSUN.TTC)	15-1	31	67 33-1 杉浦貴宏 (府中勤福クラブ)	0	67	
	持田真吾 (府中勤福クラブ)	16-1	32	68 34-1 芳須充 (府中勤福クラブ)	0	68	
	小平悠樹 (府中工業)	17-1	33	69 35-1 森川晃 (SUNSUN.TTC)	0	69	
	遠部亜星 (府中アルファ)	20-2	34	70 2-2 那花浩二 (FDC)	0	70	
	松本和樹 (F5)	19-2	35	71 1-2 川村圭 (府中勤福クラブ)	2	71	
	◎望月進一 (T-1クラブ)	18-1	36	72 36-1 石川集成 (明星高校)	0	72	◎

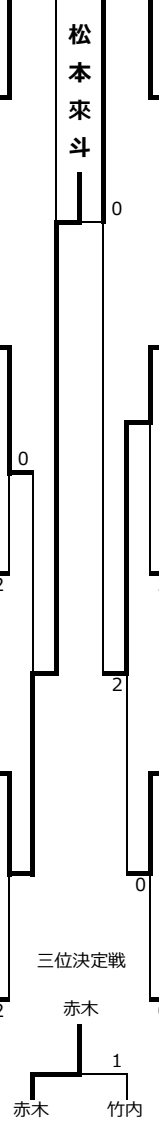

女子シングルス予選リーグ

[会場：第二体育室 1～16コート]

◎印はコート責任者

コート	選手名	所属	順位	ブロック No.	順位	選手名	所属	コート	
1	キ高野燿	明星	1	1	10	◎ 37	キ千田房子	府中けやき	
	板谷夏子	朝日クラブ	2			38	1	依藤理美子	リリチル
	國分咲希	府中キララ	3			39		キ山下里佳	PPD
	bye		4			40		bye	
2	北村由起子	府中キララ	1	2	11	◎ 41	2	廣野道子	府中キララ
	キ平井優奈	明星高校	6			42	1	石田佳子	卓ッキーズ
	天野美由紀	リリチル	7			43	4	横溝珠咲	明星高校
	清水望央	SUNSUN. TTC	8			44	3	石間佐智子	5 FT
3	キ会田敏子	府中卓愛	9	3	12	◎ 45	1	諸井希乃花	府中アルファ
	汲川直子	卓ッキーズ	10			46	2	荻野嬉咲	明星高校
	柏木恵	5 FT	11			47	3	市川美穂	このみクラブ
	藤田咲名	府中一中	12			48	4	仙洞田望	府中一中
4	太田利子	府中けやき	1	4	13	◎ 49	1	関三津子	卓ッキーズ
	玉川恵美	SUNSUN. TTC	14			50	2	播摩幸枝	府中卓愛
	河又和子	このみクラブ	15			51	4	野崎晴花	SUNSUN. TTC
	黒木美希	PPD	16			52	3	古澤暁美	ナインエイト
5	佐藤良枝	卓ッキーズ	1	5	14	◎ 53		キ山田令子	卓ッキーズ
	多田日葵	明星高校	2			54	1	吉沢 海来	府中西高校
	吉田由理	5 FT	3			55	2	中村美羽花	明星高校
	柳沢尚子	ナインエイト	4			56	3	多田羅礼子	ナインエイト
6	田邊さおり	卓ッキーズ	1	6	15	◎ 57	2	嶋津敦子	木蓮
	烏田美紀子	木曜クラブ	2			58	1	森戸礼子	SUNSUN. TTC
	清水典子	PPD	3			59	4	日置憲子	朝日クラブ
	キ宮川由紀子	5 FT	24			60	3	日野美幸	PPD
7	今城智子	府中キララ	1	7	16	◎ 61	2	中川幸子	THC
	柳原志保	明星高校	4			62	1	豊泉愛	卓ッキーズ
	鈴木恵美	朝日クラブ	3			63		キ藤原裕子	このみクラブ
	西村恵美	5 FT	2			64	3	大木綾子	5 FT
8	松川奈々子	府中アルファ	1	8	17	65		キ篠崎悠里	明星高校
	廣瀬幸江	卓ッキーズ	2			66	1	佐伯美智子	木曜クラブ
	キ山田尚子	PPD	31			67	2	岩間恵	5 FT
	新田聖良	府中一中	3			68		bye	

男子ダブルス 予選リーグ

[会場:第一体育室]

コート	選手名	所属	順位	順位	ブロック	順位	選手名	所属	コート
	宮本 建・田村浩悦	NEC府中	1	1			22	1 安達正男・百崎 聡	どんぐり会・杉の子
1	菅澤恒平・丹治 雅博	卓ツキーズ	2	2	1	8	23	2 杉浦貴宏・横田徳実	府中勤福クラブ・個人
	金澤哲郎・養毛忠隆	どんぐり会・サンディーズ	3	3			24	3 川田陽輝・菅原 秀	府中一中
	寺澤光一・寺島啓太	府中キララ卓球	1	4			25	1 徳田ひなた・高野老陽	府中キララ・個人
2	野田凌真・中田幸多	東京農工大学	2	5	2	9	26	2 小川想樹・小川惺樹	東京学芸大 拓殖大第一高校
	渋谷健斗・山崎結人	府中一中	3	6			27	3 清水真樹・古川真樹夫	PPD
	野崎文晶・中野奏汰	SUNSUN.TTC	棄権	7			28	1 富田 力・横山義人	T-1クラブ
3	姫野拓司・生方颯真	府中アルファ	1	8	3	10	29	2 森川 晃・池之内裕明	SUNSUN.TTC
	緒方 健・森谷光次	PPD	2	9			30	3 高木琉星・伊藤航之介	府中一中
	大橋信行・山森雷太	杉の子	1	10			31	1 諸田 陸・脇村泰平	富士通・個人
4	小出尚人・小林直彦	コバ	3	11	4	11	32	2 佐々木和美・山口治彦	どんぐり会・個人
	大坪雅弥・大石 聖	府中一中	2	12			33	3 山下虎彦・山下虎太郎	府中アルファ
	赤嶺峻登・大沼凌雅	府中キララ卓球	1	13			34	1 田中 貴・菊口大樹	T-1クラブ
5	遠藤雄大・甲佐卓也	府中アルファ	2	14	5	12	35	2 遠部亜星・河内 圭	府中アルファ
	渡辺悟史・岡本明英	SUNSUN.TTC	3	15			36	3 岡崎一也・野崎大輔	SUNSUN.TTC
	糸魚川智則・松本 健	T-1クラブ	2	16			37	1 竹内賢治・川畑秀一	府中キララ卓球
6	小林尚広・小平悠樹	府中工業	1	17	6	13	38	2 金山道王・徳永 毅	フォルテ
	米原 輝・生方真次	府中アルファ	3	18			39	3 渡邊智也・武田隆広	浅間中PTA
	井上元一・瀬尾和隆	府中勤福クラブ	1	19			40	1 望月進一・望月誠司	カスタマーズアイ
7	関田伸雄・下山和広	どんぐり会	2	20	7	14	41	棄権 外島政美・菊池悠大	サンディーズ
	佐藤 碧・東 侑龍	府中一中	3	21			42	2 鈴木兼仁・廣松隼太	府中一中

女子ダブルス 予選リーグ

[会場: 第二体育室]

◎印はコート責任者

コート	選手名	所属	順位	ブロックNo.	順位	選手名	所属	コート	
1 ・ 2	都田彩乃・佐藤美空	府中アルファ	1	1	◎	8	千田房子・福永佐智子	府中けやき	
	鈴木明子・寺村幸子	つくしクラブ	2	2			佐藤良枝・石田佳子	卓ツキーズ	
	日野美幸・黒木美希	PPD	4	3			多田羅礼子・吉田さく乃	ナインエイト	
	原こすも・國分咲希	府中キララ	3	4			木曾典子・河本早苗	どんぐり会	
3	関根 雅子・小勝 節子	木蓮	1	5	◎	9	棄権		
	中川幸子・須賀幸枝	THC	2	6			守屋 栄子・筒井 梯子	木蓮	
	河崎理津・生方礼子	ナインエイト・府中アル	3	7			石間佐智子・吉田由理	5FT	
4	砂川文子・岡田弘子	どんぐり会	1	8	◎	10	◎ 29 1 川口絵奈・諸井希乃花	府中アルファ	
	北原京子・鳥田美紀子	木曜クラブ	2	9			30 3 古澤暁美・松澤愛	ナインエイト	
	新田聖良・仙洞田望	府中一中	棄権	10			31 2 佐藤しおり・天野美由紀	リリチル	
5	内山芳美・小田中敦子	キートス	1	11	◎	11	◎ 32 1 石井綾子・廣野道子	木曜クラブ・府中キ	
	行木寿美代・板橋時子	ナインエイト	3	12			33 2 太田尾利華・佐伯正子	キートス	
	依藤理美子・中條絵里	リリチル	2	13			34 3 藤田咲名・楠藍霞	府中一中	
6	市村鈴江・熊谷さち子	府中プラム	1	14	◎	12	◎ 35 1 伴野めぐみ・原栄美子	ARS・つくし	
	黒田享子・坂口玲子	フォルテ	3	15			36 棄権	播摩幸枝・会田敏子	府中卓愛
	姫野肖子・田尾詩子	府中アルファ	2	16			37 2 西村恵美・岩間恵	5FT	
7	山田令子・廣瀬幸江	卓ツキーズ	1	17	◎	13	◎ 38 1 横山典子・濱田サヨ子	レインボー・府中	
	浦崎洋子・千田由美	どんぐり会	2	18			39 2 河又和子・別宮みゆき	このみクラブ	
	宮川由紀子・柏木恵	5FT	3	19			40 3 伊藤順子・村田令子	どんぐり会	
8	高木由美子・嶋津敦子	つくし・木蓮	1	20	◎	14	◎ 41 1 田畑いづみ・太田利子	FDC・府中けやき	
	工藤成子・佐伯美智子	木曜クラブ	2	21			42 2 板谷夏子・鈴木恵美	朝日クラブ	
	大山絵里子・中村千絵	ナインエイト	3	22			43 棄権	竹内砂恵子・高畑 富美子	卓ツキーズ
						44 3 柳沢尚子・石井良子	ナインエイト		

混合ダブルス 予選リーグ

会場 第一体育室

コート	選手名	(所属)	順位	ブロック	順位	選手名	(所属)	コート	
	諸田 陸・都田彩乃	(富士通・府中アルファ)	1	1		22	1 田村浩悦・田畑いづみ	(NEC府中・FDC)	
1	野田凌真・小久保 華	(東京農工大学)	2	2	1	8	23	2 姫野拓司・姫野肖子	(府中アルファ)
	下山和広・伊藤順子	(どんぐり会)	3	3		24	3 右田博昭・市川美穂	(ラブラフ)	
	小林尚広・鷲山晴子	(府中キララ・東京経済大学)	1	4		25	1 寺澤光一・高野弥生	(府中キララ・SUNSUN.TTC)	
2	生方颯真・生方礼子	(府中アルファ)	2	5	2	9	26	2 佐々木和美・岡田弘子	(どんぐり会)
	緒方 健・黒木美希	(PPD)	3	6		27	3 森谷光次・山下望佳	(PPD)	
	百崎 聡・廣野道子	(杉の子・府中キララ)	1	7		28	棄権 宗 駿汰・茂呂香凜	(東京農工大学)	
3	山口治彦・木曾典子	(個人・どんぐり会)	2	8	3	10	29	1 山下虎太郎・筒井梯子	(府中アルファ・木蓮)
	渡辺悟史・西村恵美	(SUNSUN.TTC 5FT)	3	9		30	2 田中伸司・田中美輪子	(SUNSUN.TTC)	
	富田 力・原 栄美子	(T-1クラブ・つくし)	1	10		31	1 山森雷太 石井綾子	(杉の子 木曜クラブ)	
4	徳永 毅・坂口玲子	(フォルテ)	2	11	4	11	32	2 井口秀行・鈴木良江	(どんぐり会・レインボー)
	養毛忠隆・坂口多恵子	(サンディーズ・どんぐり会)	3	12		33	3 原 泰幸・國分咲希	(府中キララ卓球)	
	川畑秀一・内山芳美	(府中キララ・キートス)	1	13		34	1 関田伸雄・伴野めぐみ	(どんぐり会・AR S)	
5	岡崎一也・河崎理律	(SUNSUN.TTC ナインエイト)	2	14	5	12	35	2 岡本明英・岩間 恵	(SUNSUN.TTC 5FT)
	菅澤恒平・廣瀬幸江	(卓ツキーズ)	3	15		36	3 小林直彦・小林信枝	(浅間中PTA)	
	大橋信行・砂川文子	(杉の子・どんぐり会)	2	16		37	1 遠部亜星・佐藤美空	(府中アルファ)	
6	甲佐卓也・川口絵奈	(府中アルファ)	1	17	6	13	38	2 鈴木太一・古澤暁美	(ナインエイト)
	清水真樹・日野美幸	(PPD)	3	18		39	3 関根正道・関根雅子	(木蓮)	
	宮本 建・高木由美子	(NEC府中・つくし)	1	19		40	1 瀬尾和隆・太田利子	(府中勤福・府中けやき)	
7	望月誠司・福永佐智子	(府中キララ卓球)	2	20	7	14	41	3 金山道王・黒田享子	(フォルテ)
	遠藤雄大・諸井希乃花	(府中アルファ)	3	21		42	2 古川真樹夫・村岡菜央	(住吉クラブ)	
						43	1 竹内賢治・小田中敦子	(府中キララ・キートス)	
					15	44	2 戸田純一・嶋津敦子	(NEC府中・木蓮)	
						45	3 大野 望・吉田さく乃	(ナインエイト)	

混合ダブルス 1位決勝トーナメント

会場 第一体育室

※コートNo.1~4

◎は最初の審判

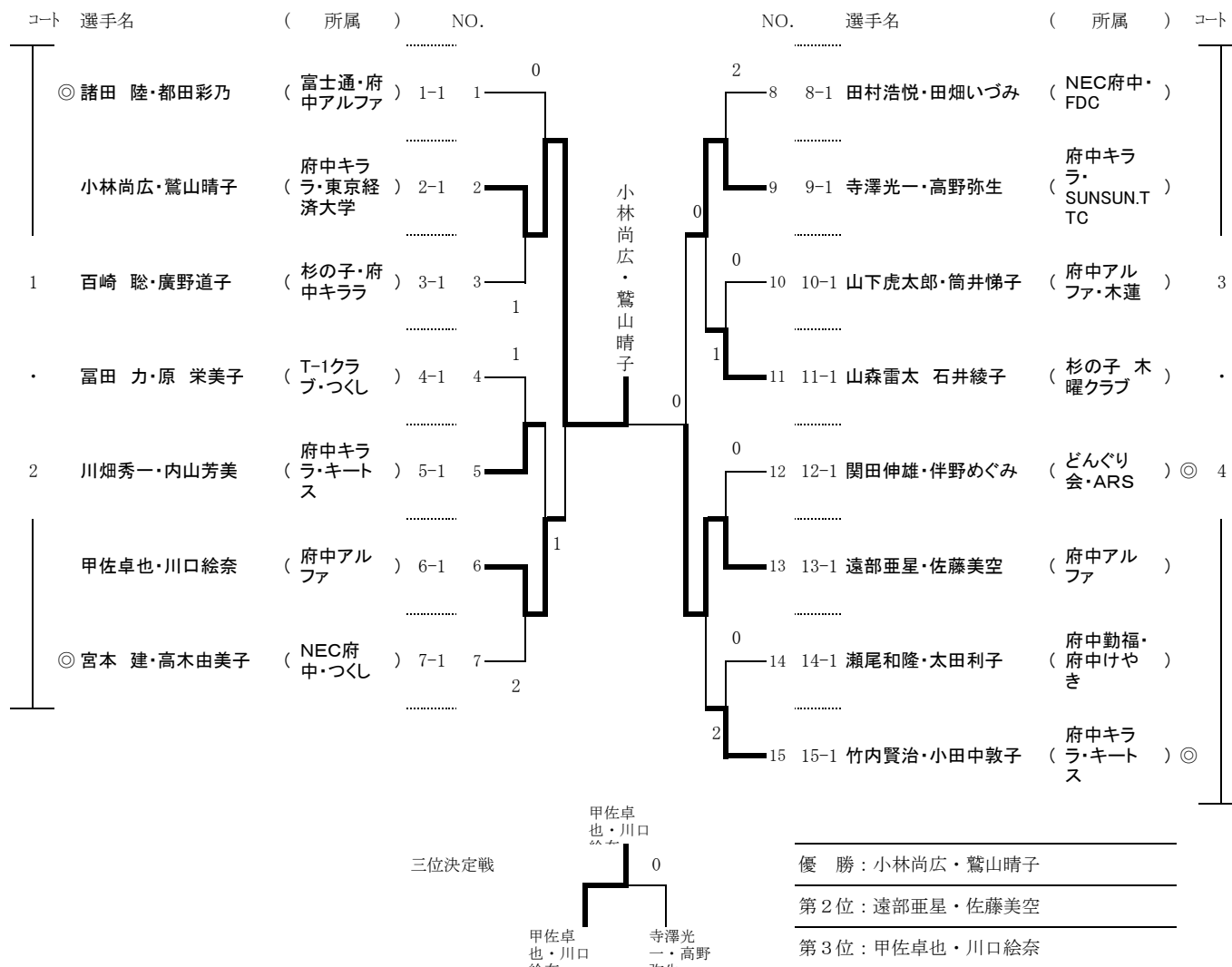

一般男子団体戦

[会場: 第1体育室]

〈◎印コート兼ブロック責任者〉

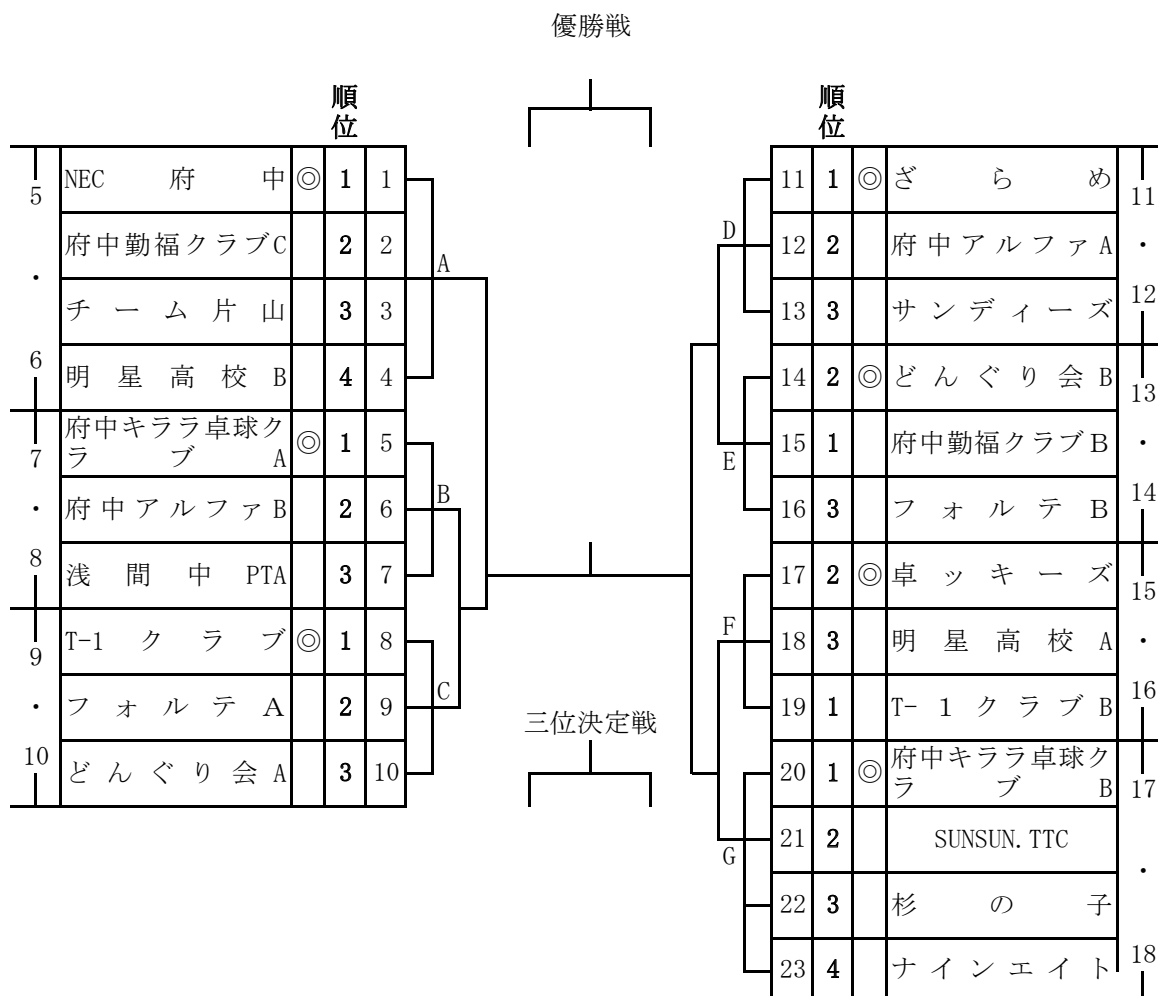

1位トーナメントのみ3位決定戦を行う。

- 1位トーナメント・・・・・・・・ 4 ～ 7 コート
- 2位トーナメント・・・・・・・・ 8 ～ 12 コート
- 3位・4位トーナメント・・・・ 13 ～ 17 コート

一般女子団体戦

[会場: 第1体育室]

〈◎印コート兼ブロック責任者〉

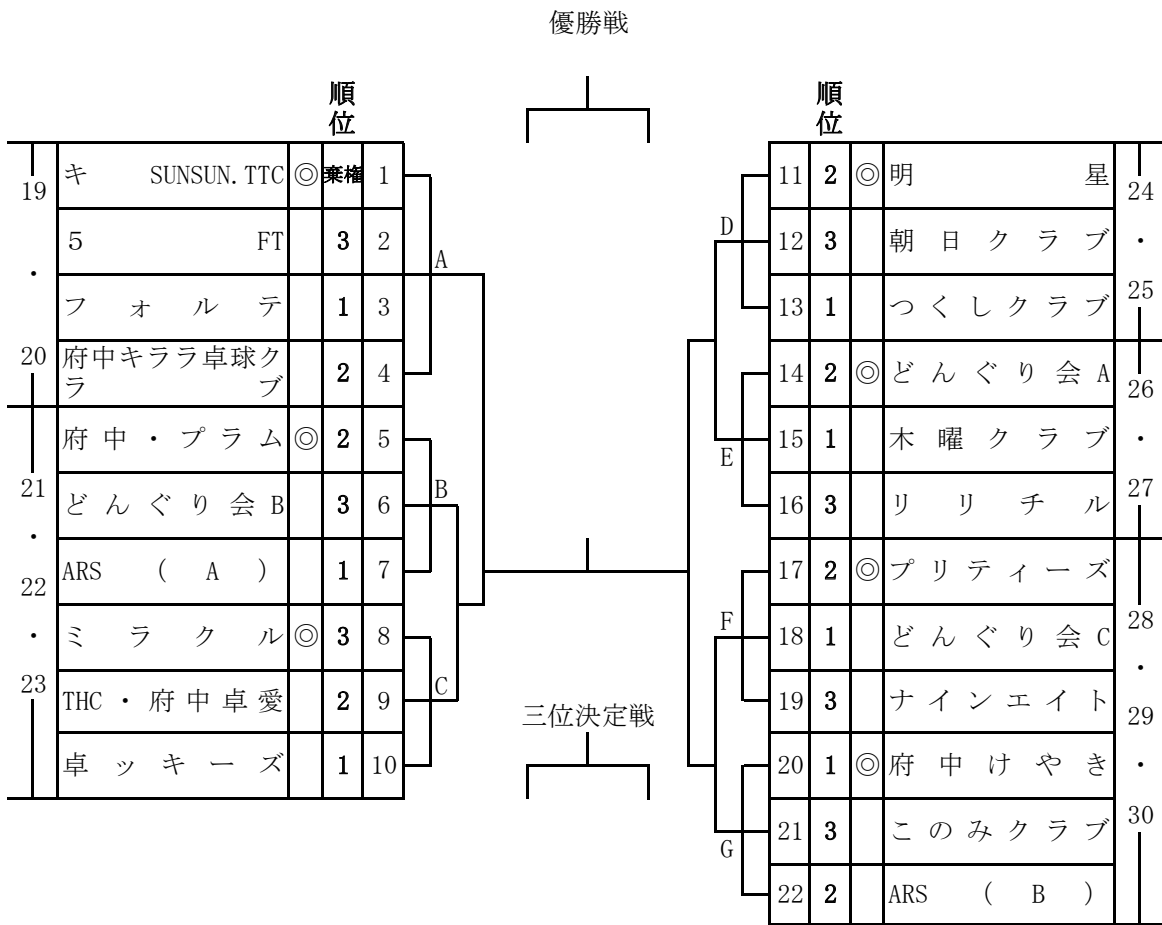

1位トーナメントのみ3位決定戦を行う。

- 1位トーナメント 18 ~ 21 コート
- 2位トーナメント 22 ~ 26 コート
- 3位・4位トーナメント 27 ~ 30 コート

一般男子団体戦【1位トーナメント】

[会場:第1体育室 1.2.5.6コート]
 <◎印責任チーム>

優勝戦

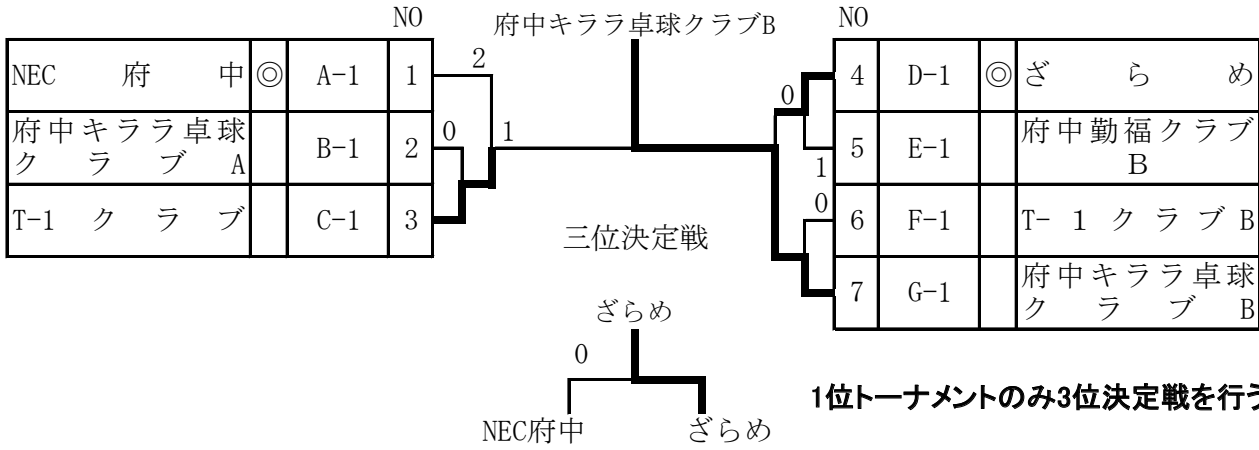

一般女子団体戦【1位トーナメント】

[会場:第1体育室 17~20コート]
 <◎印責任チーム>

優勝戦

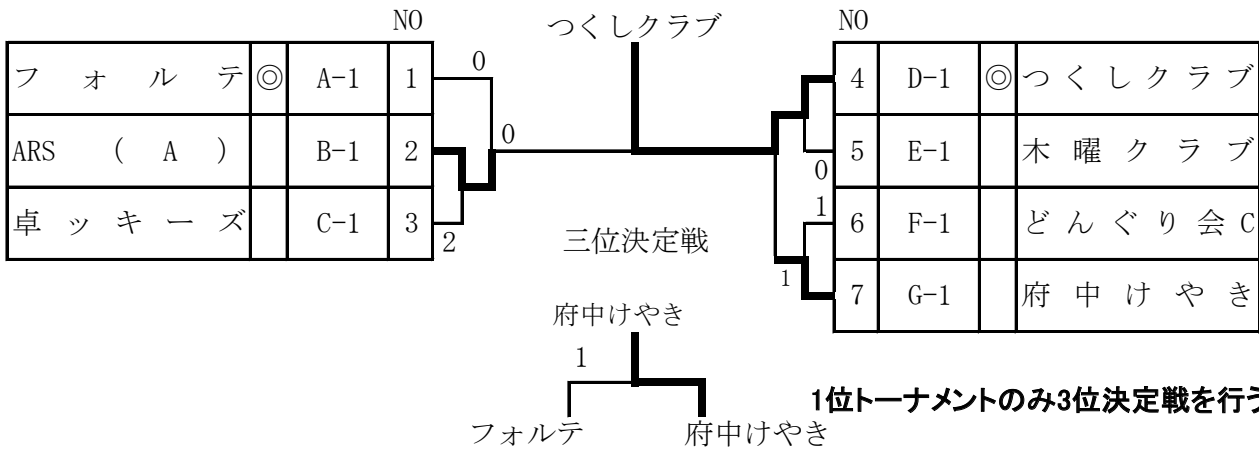

中 学 校 対 抗 団 体 戦 (男子)

(第2体育室 1～4コート)

試合順序：4チームの場合：2-3, 1-4, 2-4, 1-3, 3-4, 1-2

(リーグ戦 Aブロック) 1～2コート

	1・4中	2・6中	3・浅間中	4・5中	得点		順位
1・4中		× 0-3	○ 3-0	× 1-3	4		3
2・6中	○ 3-0		○ 3-0	× 1-3	5		2
3・浅間中	× 0-3	× 0-3		× 1-3	3		4
4・5中	○ 3-1	○ 3-1	○ 3-1		6		1

(リーグ戦 Bブロック) 3～4コート

	1・8中	2・2中	3・1中	4・7中	得点		順位
1・8中		○ 3-0	○ 3-0	○ 3-0	6		1
2・2中	× 0-3		○ 3-1	○ 3-1	5		2
3・1中	× 0-3	× 1-3		× 0-3	3		4
4・7中	× 0-3	× 1-3	○ 3-0		4		3

1位、2位トーナメント

1～4コート

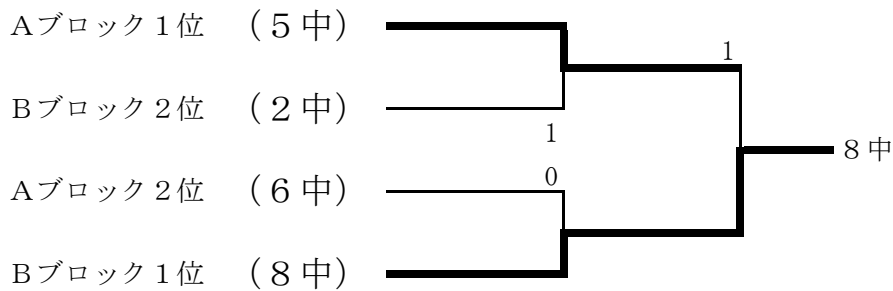

3位決定戦

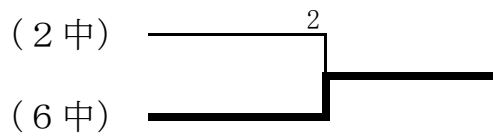

男 子

優 勝 : 8中

準 優 勝 : 5中

第 3 位 : 6中

中学校対抗団体戦(女子)

(第2体育室 5～8コート)

試合順序：4チームの場合：2-3, 1-4, 2-4, 1-3, 3-4, 1-2

3チームの場合：2-3, 1-3, 1-2

(リーグ戦 Aブロック) 5～6コート

	1・4中	2・5中	3・1中	4・6中	得点		順位
1・4中		× 2-3	○ 3-0	○ 3-0	5		2
2・5中	○ 3-2		○ 3-0	○ 3-0	6		1
3・1中	× 0-3	× 0-3		○ 3-2	4		3
4・6中	× 0-3	× 0-3	× 2-3		3		4

(リーグ戦 Bブロック) 7～8コート

	1・8中	2・2中	3・浅間中	得点		順位
1・8中		○ 3-2	○ 3-0	4		1
2・2中	× 2-3		○ 3-0	3		2
3・浅間中	× 0-3	× 0-3		2		3

1位、2位トーナメント

5～6コート

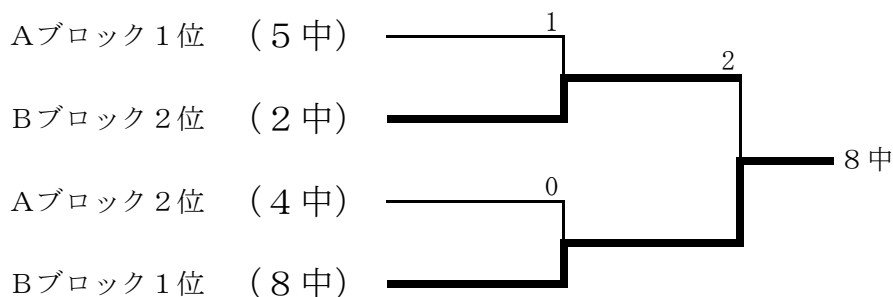

3位決定戦

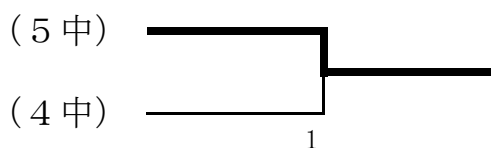

女子

優勝：8中

準優勝：2中

第3位：5中

少年の部 中学生団体戦(男子)

(第2体育室 9~16コート)

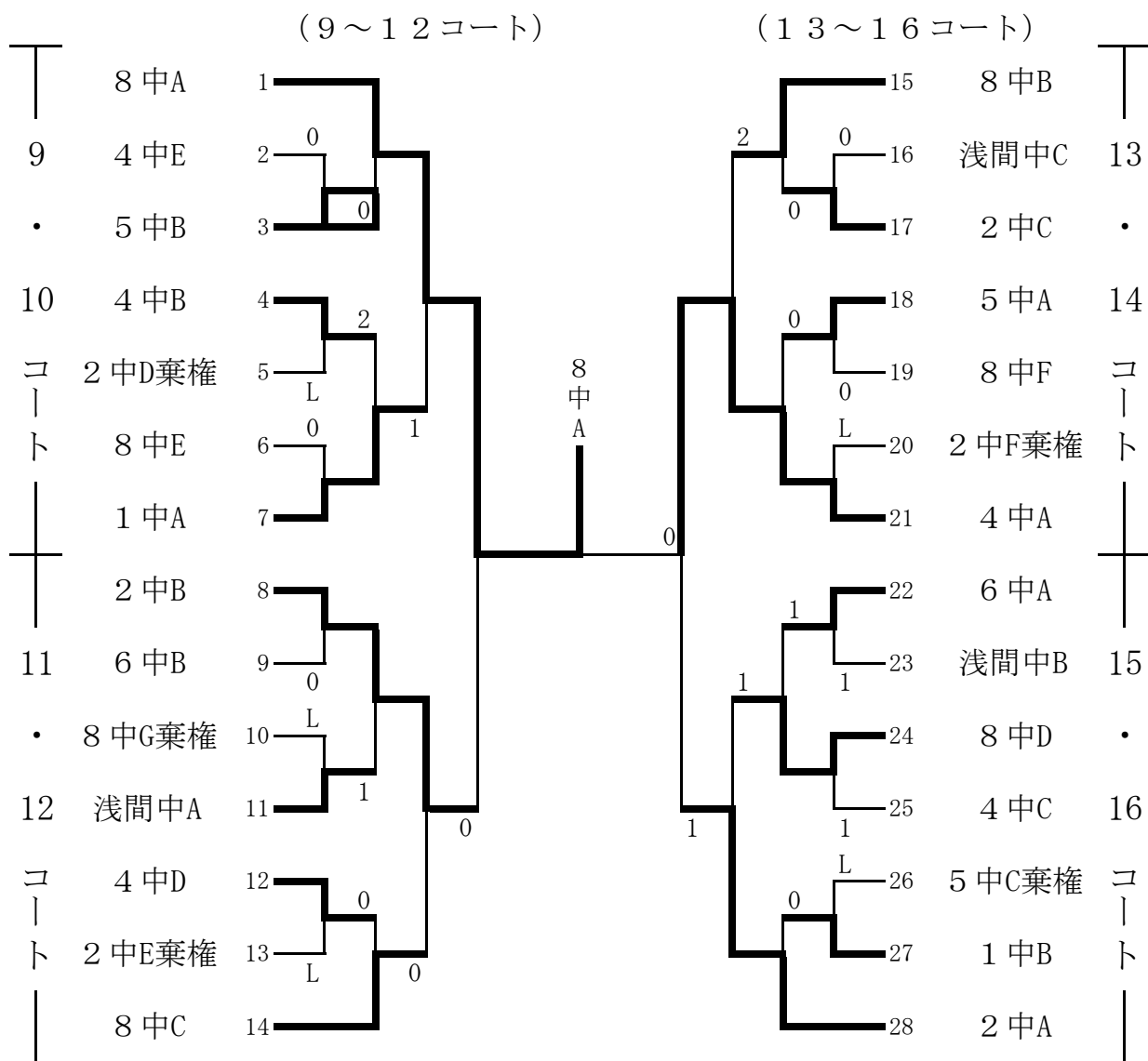

3位決定戦

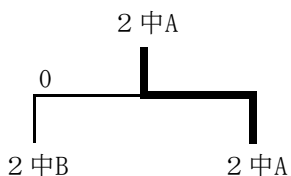

男 子

優 勝 : 8中A

準 優 勝 : 4中A

第 3 位 : 2中A

少年の部 中学生団体戦(女子)

(第2体育室 17~18コート)

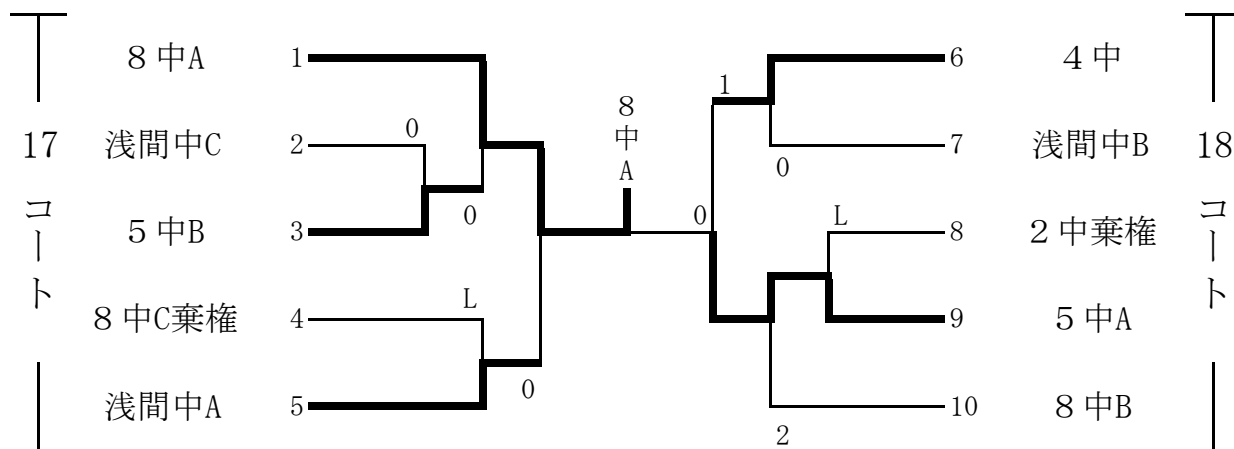

3位決定戦

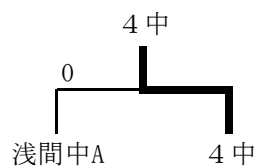

女子

優勝：8中A

準優勝：5中A

第3位：4中

少年の部 小学生団体戦

(第1体育室 1～4コート)

試合順序：4チームの場合：2-3, 1-4, 2-4, 1-3, 3-4, 1-2

3チームの場合：2-3, 1-3, 1-2

(リーグ戦 Aブロック) 1～2コート

	1・府中キララ卓球クラブA	2・府中アルファ B	3・府中キララ卓球クラブ	4・SUN SUN・TTC B	得点		順位
1・府中キララ卓球クラブA		○ 2-0	○ 2-0	○ 2-0	6		1
2・府中アルファ B	× 0-2		× 0-2	× 0-2	3		4
3・府中キララ卓球クラブC	× 0-2	○ 2-0		○ 2-0	5		2
4・SUN SUN・TTC B	× 0-2	○ 2-0	× 0-2		4		3

(リーグ戦 Bブロック) 3～4コート

	1・府中アルファ A	2・SUN SUN・TTC A	3・府中キララ卓球クラブB	4・府中キララ卓球クラブD	得点		順位
1・府中アルファ A		○ 2-1	○ 2-0	○ 2-0	6		1
2・SUN SUN・TTC A	× 1-2		○ 2-1	○ 2-0	5		2
3・府中キララ卓球クラブB	× 0-2	× 1-2		○ 2-0	4		3
4・府中キララ卓球クラブD	× 0-2	× 0-2	× 0-2		3		4

1位、2位トーナメント

1～2コート

府中キララ卓球クラブA

SUN SUN・TTC A

府中キララ卓球クラブC

府中アルファ A

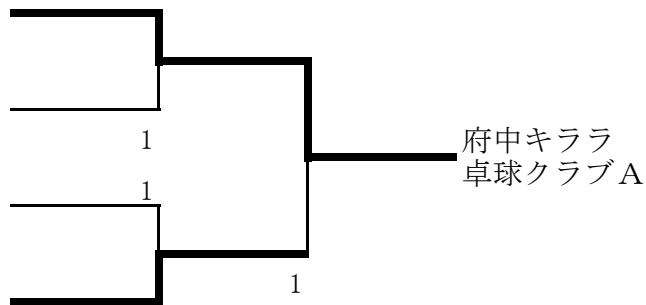

3位決定戦

SUN SUN・TTC A

府中キララ卓球クラブC

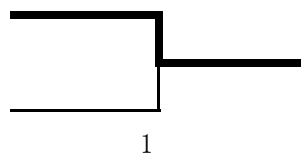

小学生

優勝：キララ卓球A

準優勝：アルファ A

第3位：SUN SUN・A

相撲競技

日程 10月6日(日)

会場 郷土の森総合体育館相撲場

1. 総合成績

種別	優勝	第2位	第3位	
団体戦	少年の部	府中住吉道場A	ジュニア相撲教室 六三四倶楽部	
	一般の部	府中住吉道場	府中市相撲倶楽部 八朔相撲会	
個人戦	幼児四才の部	水口歩功	七森世莉奈	
	幼児五才の部	土井遣士	細川桜佑	加藤倫太郎
	小学1年生	水口來夏	井上蒼真	田中陽
	小学2年生	七森野乃か佳		
	小学3年生	田中陽	二又空	
	小学4年生	二又春	鴻田匠汰	本田卓
	小学5年生	鴻田あかり	藤本翔成	田中晴一
	小学6年生	酒井颯	藤本翔成	藤本賢慎
	中学生の部	城戸豪太	鴻田匠汰	鈴木朝日
	成人女子	欠場	欠場	欠場
	成人総合	城戸豪太	高橋翔	相澤秀吉
壮年45才以上	相澤秀吉	隈部隆広	藤井一示	

2. 団体戦

少年の部

チーム名	住吉相撲道場A	ジュニア相撲教室	六三四相撲倶楽部	住吉相撲道場B	勝	敗
住吉相撲道場A		○	○	○	3	0
ジュニア相撲教室	×		○	○	2	1
六三四相撲倶楽部	×	×		○	1	2
住吉相撲道場B	×	×	×		0	3

順位	優勝	第2位	第3位
チーム名	住吉相撲道場A	ジュニア相撲教室	六三四相撲倶楽部

団体一般の部

チーム名	六三四相撲倶楽部	住吉道場A	東京相撲会	住吉道場B	勝	敗
六三四倶楽部		○	○	×	2	1
住吉道場A	×		×	×	0	3

バレーボール競技

中学校対抗（男女）： 9月 1日（日） 郷土の森総合体育館大1・2体育室
 ママさん対抗：10月12日（土） 郷土の森総合体育館第1・2体育室
 少年の部小学生女子：10月13日（日） 日吉体育館
 一般対抗6人制男女：10月20日（日） 白糸台体育館

総合成績結果

種別 \ 順位	優勝	準優勝	第3位
中学校対抗（女子）	第六中学校	第二中学校	第十中学校
ママさん対抗	もみじクラブ	オリーブ	珠クラブ
一般対抗6人制男子	パピークラブ	NEC府中	
一般対抗6人制女子	Let'S レッツ	Breeze ブリーズ	

中学校対抗（女子）

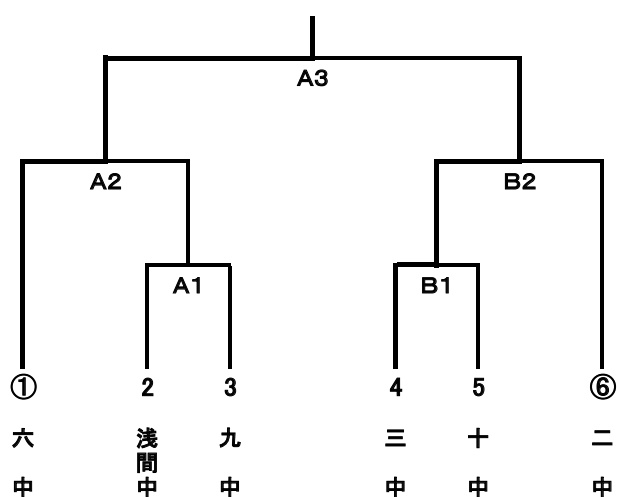

一般対抗6人制（男子・女子）

（男子）

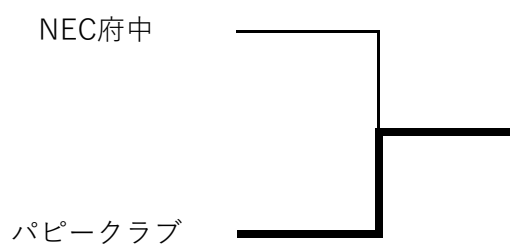

（女子）

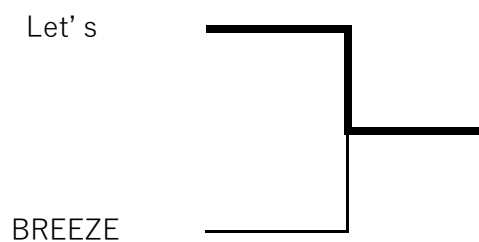

三位決定戦

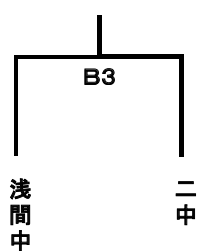

ママさん対抗結果表

日時 2024年10月12日(日)

場所 郷土の森総合体育館

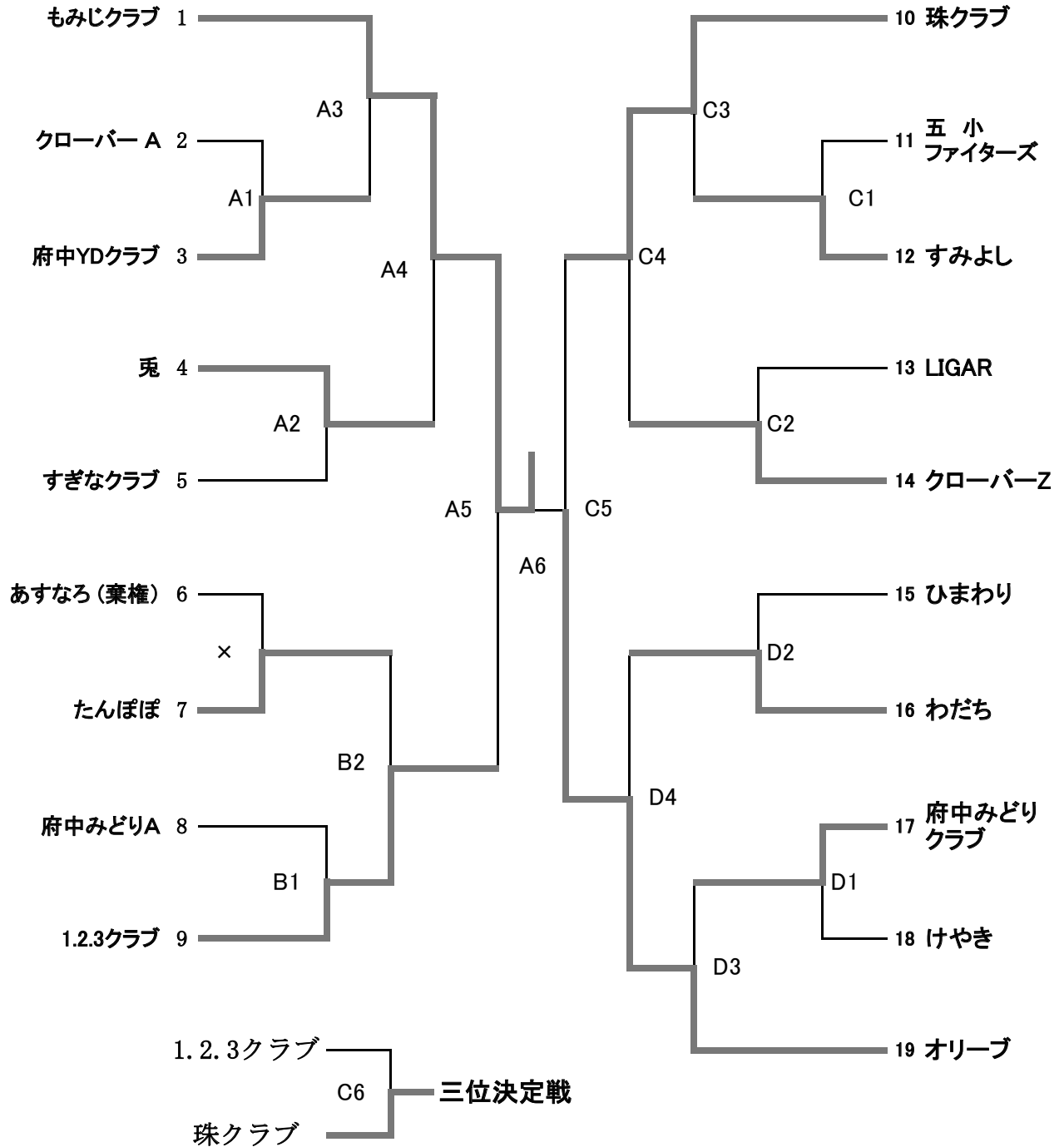

弓道競技

近的競技；10月19日 郷土の森総合体育館 弓道場

遠的競技；11月4日 郷土の森サッカー場特設会場

近的競技 団体戦 (四矢3回 合計60射)

順位	団体名	的中	選手名				
優勝	東京外国語大学	33中	水谷 叶我	中村 遥登	藤原 隆太郎	松山 幹	遠藤 汰一
2位	農工大 大前にちゅうもく!!!	31中	佐藤 悠牙	竹内 脩二	山田 龍惺	相原 一葵	上瀧 陽基
3位	NEC A	29中	伊藤 睦	細田 育生	賀谷 洋司	高橋 政時	前野 征郎

近的競技 個人戦 (四矢3回 合計12射)

	順位	選手名	的中
男子一部	優勝	遠藤 汰一	10中
	2位	松山 幹	10中
	3位	藤原 隆太郎	7中
男子二部	優勝	嵐田 正信	9中
	2位	伊藤 睦	8中
	3位	高橋 政時	6中

	順位	選手名	的中
女子一部	優勝	本田 栞音	8中
	2位	渡邊 心咲	5中
	3位	野中 双葉	5中
女子二部	優勝	木越 としえ	8中
	2位	棒澤 ゆかり	8中
	3位	伊藤 京子	6中

遠的競技 団体戦 (四矢3回 合計60射)

順位	団体名	的中	選手名				
優勝	TāNGDENG	16中	武田 鉄郎	榊原 麻理子	中山 明治	海老原 真由美	柴田 克彦
2位	真	10中	木越 としえ	今井 乃理子	部田 久美子	坂場 美絵	棒澤 ゆかり
3位	まりまあ〜じ	9中	田中 将樹	長石 利奈	長石 麻衣	落合 昭仁	落合 純子

遠的競技 個人戦 (四矢3回 合計12射)

	順位	選手名	的中
男子一部	優勝	田中 嘉彦	4中
	2位	田中 俊彦	3中
	3位	米田 豹馬	3中
男子二部	優勝	伊藤 睦	8中
	2位	中山 明治	7中
	3位	田中 将樹	4中

	順位	選手名	的中
女子一部	優勝	長石 麻衣	2中
	2位	本田 栞音	1中
	3位	小林 久美子	1中
女子二部	優勝	海老原 真由美	4中
	2位	坂場 美絵	3中
	3位	伊藤 京子	3中

出場選手人数

近的：90人

遠的：81人

バスケットボール競技

日程 9月1日(日)～23日(月祝)
 9月8日(日)～11月3日(日)
 会場 郷土の森総合体育館第1・2体育室 他

予選リーグ

Aブロック	1	2	3	勝ち点
貴一		× -20	○ +22	3 +2
RANDOMS	○ +20		× -9	3 +11
Ubuntu	× -22	○ +9		3 -13

Bブロック	1	2	3	勝ち点
ZERO		×	×	2
TEAM03	○		×	3
Nitty	○	○		4

5位、6位決定戦

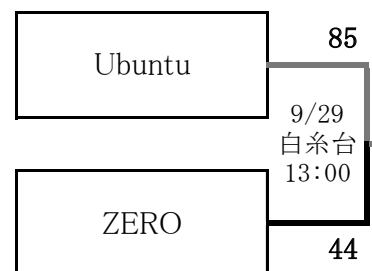

勝...○:2点、負...×:1点、棄権...:0点(ブロック最下位) 引き分けはなく延長戦を行う

決勝トーナメント

担当チーム
9/8 本宿
ZERO
9/15 白糸台
貴一
9/22 本宿
RANDOMS
9/29 白糸台
Ubuntu
11/24 四谷
貴一

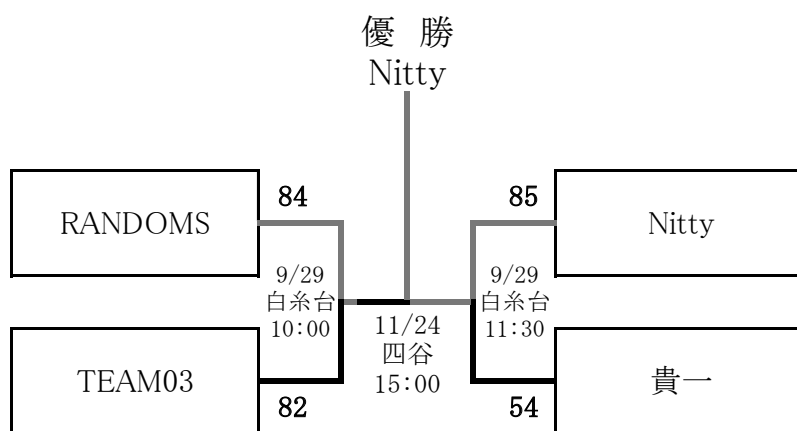

3位決定戦

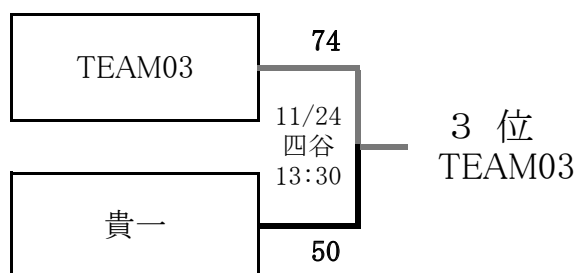

- ・大会期間中の連絡先
 橋詰：090-2243-3209
 大歳：090-2159-8457
 鳴海：090-6052-2923

※担当チームは当日の試合結果をメールで連絡すること。

- ・試合結果の連絡先
 鳴海：nothing.but.fun27@rakumail.jp

日付	コート	時間	性別	ゲーム	T・O	オフィシャル 道具運搬
9月8日	本宿	11:00~	男子	A1・A2	B1・B2	
		12:30~	男子	B1・B2	A1・A2	A1
9月15日	白糸台	11:00~	男子	B1・B3	A1・A3	
		12:30~	男子	A1・A3	B1・B3	B3
9月22日	本宿	11:00~	男子	A2・A3	B2・B3	
		12:30~	男子	B2・B3	A2・A3	①・②・A3位・B3位
9月29日	白糸台	10:00~	男子	①・②	A3位・B3位	
		11:30~	男子	③・④	①・②	
		13:00~	男子	A3位・B3位	③・④	③・④
11月24日	四谷	13:30~	男子	①②負・③④負	①②勝・③④勝	
		15:00~	男子	①②勝・③④勝	①②負・③④負	連盟

・府中市民体育大会 開会式10月6日 閉会式11月10日 会場：府中市総合体育館

※注意事項

- ・競技ルールは「2024～バスケットボール競技規則」を原則とする。
- ・競技時間は10分クォーターで同点の場合は延長戦を行う。（2分インターバルの5分で決着が付くまで）
- ・ユニホームは濃淡色用意し、最低上着を統一すること。ナンバリングは不可。
装着品についてはルールブックに準ずることが好ましい。日程表若い番号チームが淡色を使用する。
- ・試合予定時間通りに進められるようにオフィシャル・試合の準備を担当チームに協力し、全チーム行うこと。
また片付け時も同様に行う事。
- ・オフィシャル・審判は帯同審判制とし、試合の一部とみなすため、怠ったときは棄権扱いとする。
- ・メンバー表は第1試合は開始15分前までに、第2試合以降は前の試合のハーフタイムまでに大会本部席まで提出すること。
- ・エントリー変更は代表者会議の日までとし、それ以降は認めない。不正出場があった場合は、その試合を没収とする。
- ・担当チームはオフィシャル道具の破損・紛失を確認しオフィシャル道具を運搬チームに引き継ぐ。
破損・紛失があった場合、担当役員と連携をとること。
- ・車での来館時はチームで乗り合わせて来る事。（駐車スペースに限りがあり、館外の無断駐車で苦情が発生しています。）
- ・車での来館時、白線内に駐車できなかった時は、必ずダッシュボードの上にチーム名・名前を書いた紙を置くこと。
※四谷体育館駐車場の点字ブロック上に掛かるような駐車は絶対にしないように注意願います。
- ・体育館内での飲食は禁止、ただし試合中の水分補給は専用容器、ペットボトルのみ可。
容器が転倒してもこぼれないようふたをすること。
- ・各自で出したごみは体育館のごみ箱に捨てないで持って帰ること。忘れ物が多くなっている為、退館時各自確認すること。
- ・喫煙に関して、府中市の体育館は基本全面禁煙となっておりますが喫煙可の体育館では喫煙ルールを守って下さい。
- ・トイレを使用する際は、バスケットシューズで入ることなく、必ずスリッパ・シューズ用スリッパに履き替えること。
- ・万一の事故に備えてスポーツ傷害保険に各チームで加入して下さい。

第 65 回府中市民体育大会秋季大会
バスケットボール 中学校対抗

結果

男子 優勝 府中第十中学校
準優勝 府中第三中学校
3 位 府中第九中学校

女子 優勝 府中第五中学校
準優勝 府中第九中学校
3 位 府中第六中学校

※参考

優勝	府中第十中学校
準優勝	府中第三中学校
3 位	府中第九中学校
4 位	府中第五中学校
5 位	府中第八中学校
6 位	府中第六中学校
7 位	府中第一中学校
8 位	府中第二中学校
9 位	府中第七中学校
10 位	浅間中学校
11 位	府中第四中学校

優勝	府中第五中学校
準優勝	府中第九中学校
3 位	府中第六中学校
4 位	府中第一中学校
5 位	府中第八中学校
6 位	府中第三中学校
7 位	府中第二中学校
8 位	府中第十中学校
9 位	府中第七中学校
10 位	府中第四中学校
11 位	浅間中学校

男子

	1中	2中	3中	7中	8中	9中	4中	5中	6中	10中	浅間中	明星中	千一ム	勝点	勝○	分▲	負●	得点	失点	得失	順位	
1中	1	○	2	▲	4	●	6	●	8	●	10	●	11	1中	13	4	1	5	182	186	-4	7
2中	1	●	12	●	14	●	16	●	18	●	20	●	21	2中	12	4	0	6	178	186	-8	8
3中	2	○	12	○	22	○	24	○	26	○	28	○	30	3中	25	8	1	1	244	184	60	2
7中	9	▲	13	▲	31	▲	32	▲	34	▲	36	▲	38	7中	10	3	1	6	194	202	-8	9
8中	4	○	14	○	31	○	30	○	42	○	43	○	45	8中	15	5	0	5	184	166	18	5
9中	6	○	15	○	32	○	40	○	47	○	40	○	51	9中	21	7	0	3	241	198	43	3
4中	6	●	16	●	33	●	48	●	52	●	54	●	56	4中	0	0	0	10	103	272	-169	11
5中	7	○	17	○	34	○	41	○	49	○	40	○	60	5中	18	6	0	4	216	184	32	4
6中	8	○	18	○	35	○	42	○	50	○	51	○	61	6中	15	5	0	5	190	173	17	6
10中	9	○	19	○	36	○	43	○	51	○	52	○	62	10中	25	8	1	1	243	169	74	1
浅間中	10	○	20	○	37	○	44	○	52	○	53	○	63	浅間中	9	3	0	7	181	236	-55	10
明星中	11	○	21	○	38	○	45	○	53	○	54	○	64	明星中								

女子

	1中	2中	3中	7中	8中	9中	4中	5中	6中	10中	浅間中	明星中	千一ム	勝点	勝○	分▲	負●	得点	失点	得失	順位	
1中	1	○	2	○	4	●	6	●	8	●	10	○	11	1中	21	7	0	3	227	171	56	4
2中	1	●	12	○	14	○	16	○	18	○	20	○	21	2中	15	5	0	5	198	203	-5	7
3中	2	○	12	○	22	○	24	○	26	○	28	○	30	3中	15	5	0	5	214	192	22	6
7中	9	○	13	○	31	○	32	○	34	○	36	○	38	7中	6	2	0	8	174	219	-45	9
8中	4	○	14	○	31	○	30	○	42	○	43	○	45	8中	15	5	0	5	211	184	27	5
9中	6	○	15	○	32	○	40	○	47	○	40	○	51	9中	27	9	0	1	281	186	95	2
4中	6	●	16	●	33	●	48	●	52	●	54	●	56	4中	3	1	0	9	68	314	-246	10
5中	7	○	17	○	34	○	41	○	49	○	40	○	60	5中	30	10	0	0	357	119	238	1
6中	8	○	18	○	35	○	42	○	50	○	51	○	61	6中	21	7	0	3	299	188	111	3
10中	9	○	19	○	36	○	43	○	51	○	52	○	62	10中	12	4	0	6	194	179	15	8
浅間中	10	○	20	○	37	○	44	○	52	○	53	○	63	浅間中	0	0	0	10	108	376	-268	11
明星中	11	○	21	○	38	○	45	○	53	○	54	○	64	明星中								

サッカー競技

中学校対抗 8月31日(土)・9月1日(日) 朝日フットボールパーク他
 小学生の部 9月8日(日)～10月6日(日) 調布基地跡地暫定少年サッカー場他
 一般対抗 9月29日(日)～11月3日(日) 郷土の森サッカー場他

第65回府中市民体育大会「サッカー競技:一般対抗」＜組合せ・日程＞ 2024

グループリーグ	1	2	3	4	5	勝点	得点	失点	得失点	順位
1 首領メグちゃん		0-3 ●	4-1 ○	2-3 ●	1-3 ●	3	7	10	-3	4
2 ENEED FC	3-0 ○		1-0 ○	2-0 ○	2-1 ○	12	8	1	7	1
3 NEC府中サッカー部	1-4 ●	0-1 ●		1-3 ●	1-4 ●	0	3	12	-9	5
4 T・Stendhal	3-2 ○	0-2 ●	3-1 ○		0-5 ●	6	6	10	-4	3
5 府中HotspurFC	3-1 ○	1-2 ●	4-1 ○	5-1 ○		9	13	4	9	2

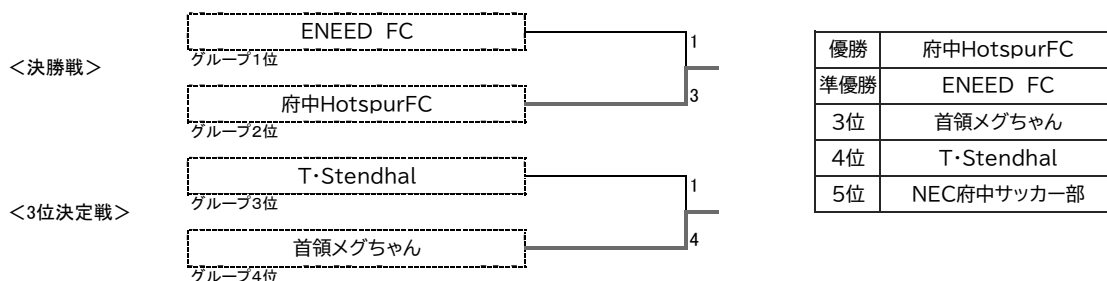

会場	～グループリーグ～	郷土の森サッカー場(人工芝)				
【9月29日(日)】 「試合時間」 50分 (25-5-25)						
試合時間	対戦カード				審判	
① 10:00	首領メグちゃん	0	vs	3	ENEED FC	NEC府中サッカー部
② 11:10	T・Stendhal	3	vs	1	NEC府中サッカー部	首領メグちゃん
③ 12:30	府中HotspurFC	3	vs	1	首領メグちゃん	ENEED FC
④ 13:40	ENEED FC	2	vs	0	T・Stendhal	府中HotspurFC
【10月13日(日)】 「試合時間」 50分 (25-5-25)						
試合時間	対戦カード				審判	
① 10:00	府中HotspurFC	4	vs	1	NEC府中サッカー部	T・Stendhal
② 11:10	首領メグちゃん	2	vs	3	T・Stendhal	府中HotspurFC
③ 12:30	ENEED FC	2	vs	1	府中HotspurFC	首領メグちゃん
④ 13:40	NEC府中サッカー部	1	vs	4	首領メグちゃん	ENEED FC
【10月20日(日)】 「試合時間」 50分 (25-5-25)						
試合時間	対戦カード				審判	
① 10:00	T・Stendhal	0	vs	5	府中HotspurFC	NEC府中サッカー部
② 11:10	ENEED FC	1	vs	0	NEC府中サッカー部	T・Stendhal

会場	～決勝ラウンド～	朝日フットボールパーク				
【11月3日(日) 順位決定戦】 「試合時間」 70分 (35-5-35)						
試合時間	対戦カード				審判	
① 10:30	T・Stendhal	1	vs	4	首領メグちゃん	連盟 3位決定戦
② 12:20	ENEED FC	1	vs	3	府中HotspurFC	連盟 決勝戦
13:50	表彰式					

中学校对抗

優勝： 府中市立第八中学校
 準優勝： 府中市立第六中学校
 第三位： 府中市立浅間中学校

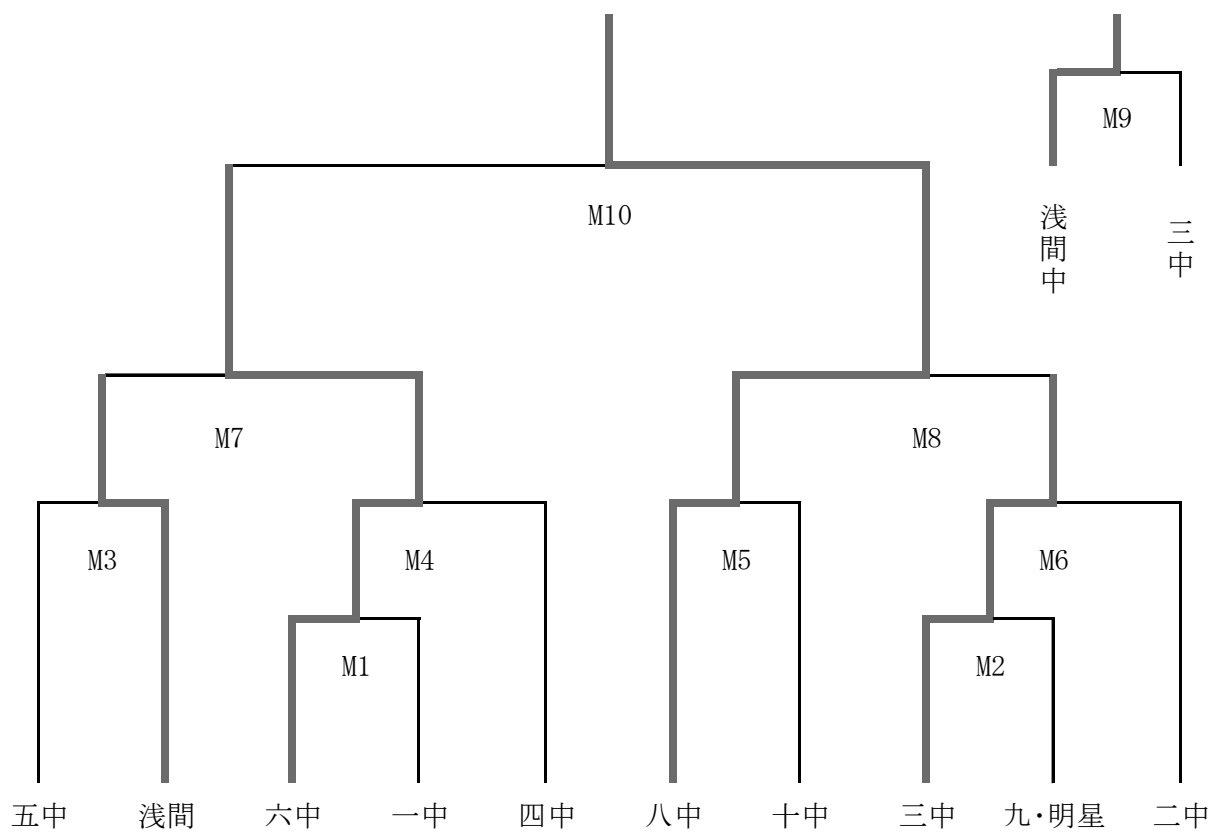

少年の部 6 年生

9/14 (土)

9/21 (土)

9/14 (土)

会場：府中市少年サッカー場

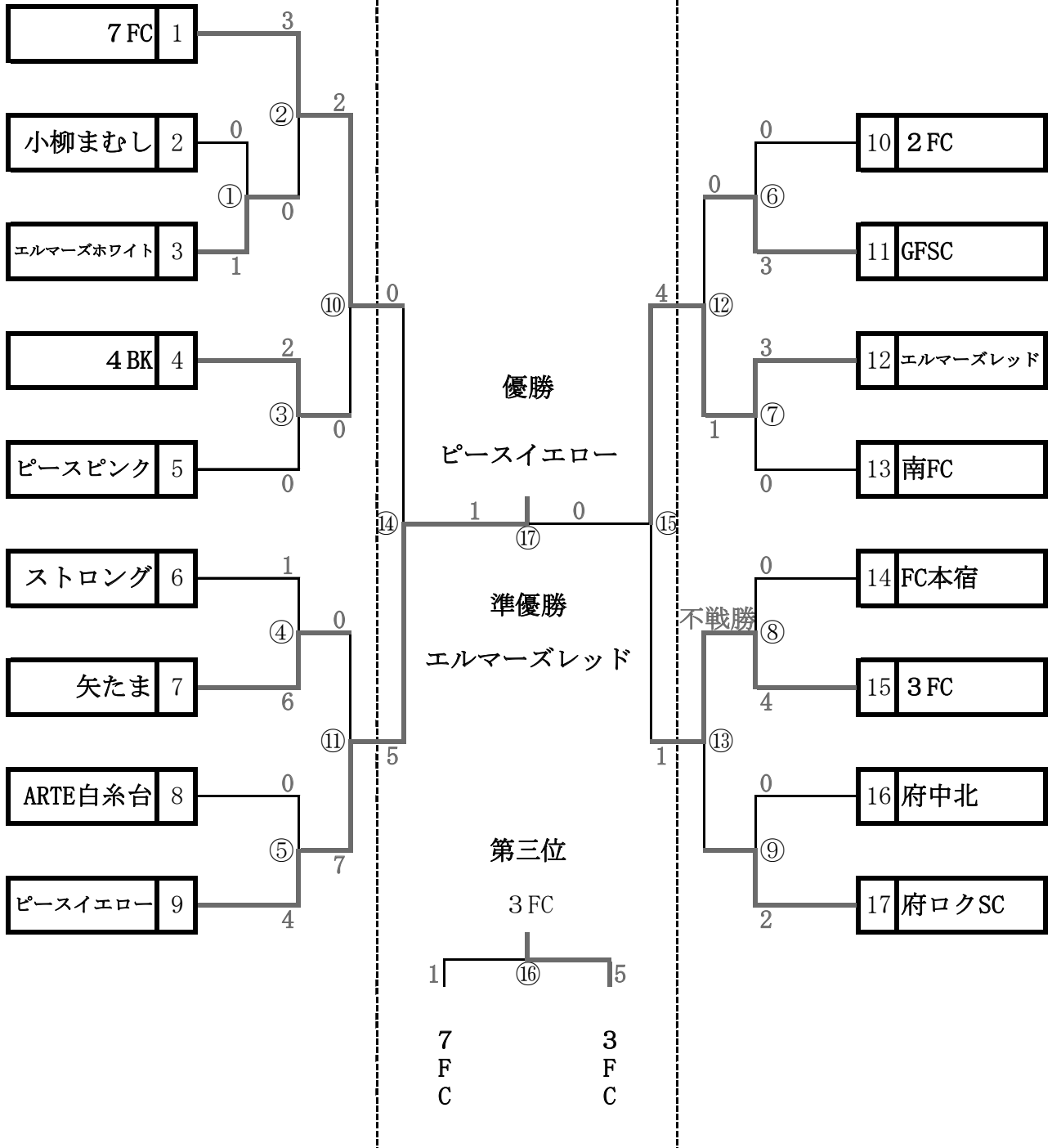

少年の部 5 年生

9/29 (日)

10/6 (日)

9/29 (日)

会場： 朝日フットボールパーク

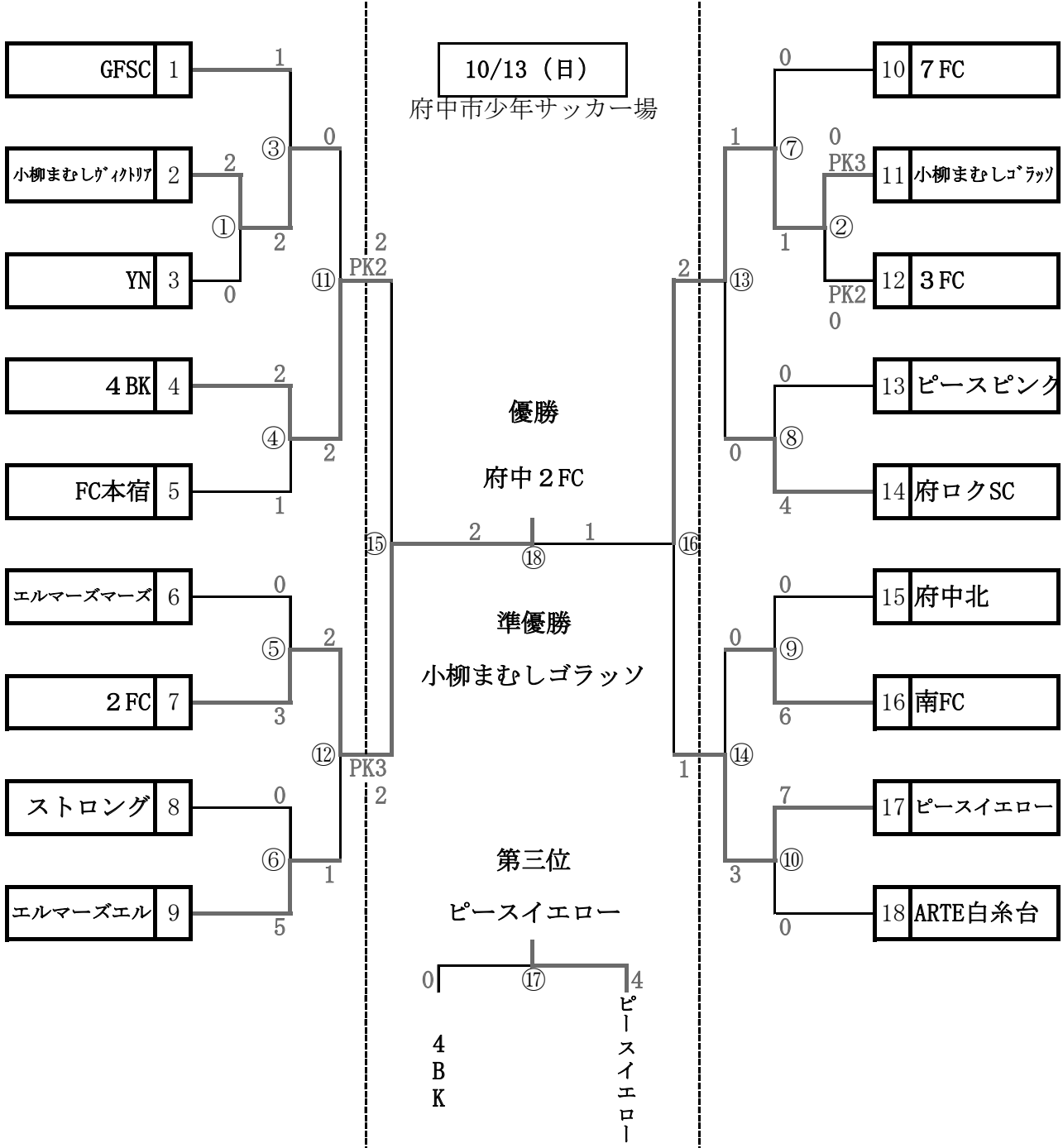

少年の部 4 年生

9/15 (日)

府中市少年サッカー場

9/22 (日)

朝日フットボールパーク

9/15 (日)

府中市少年サッカー場

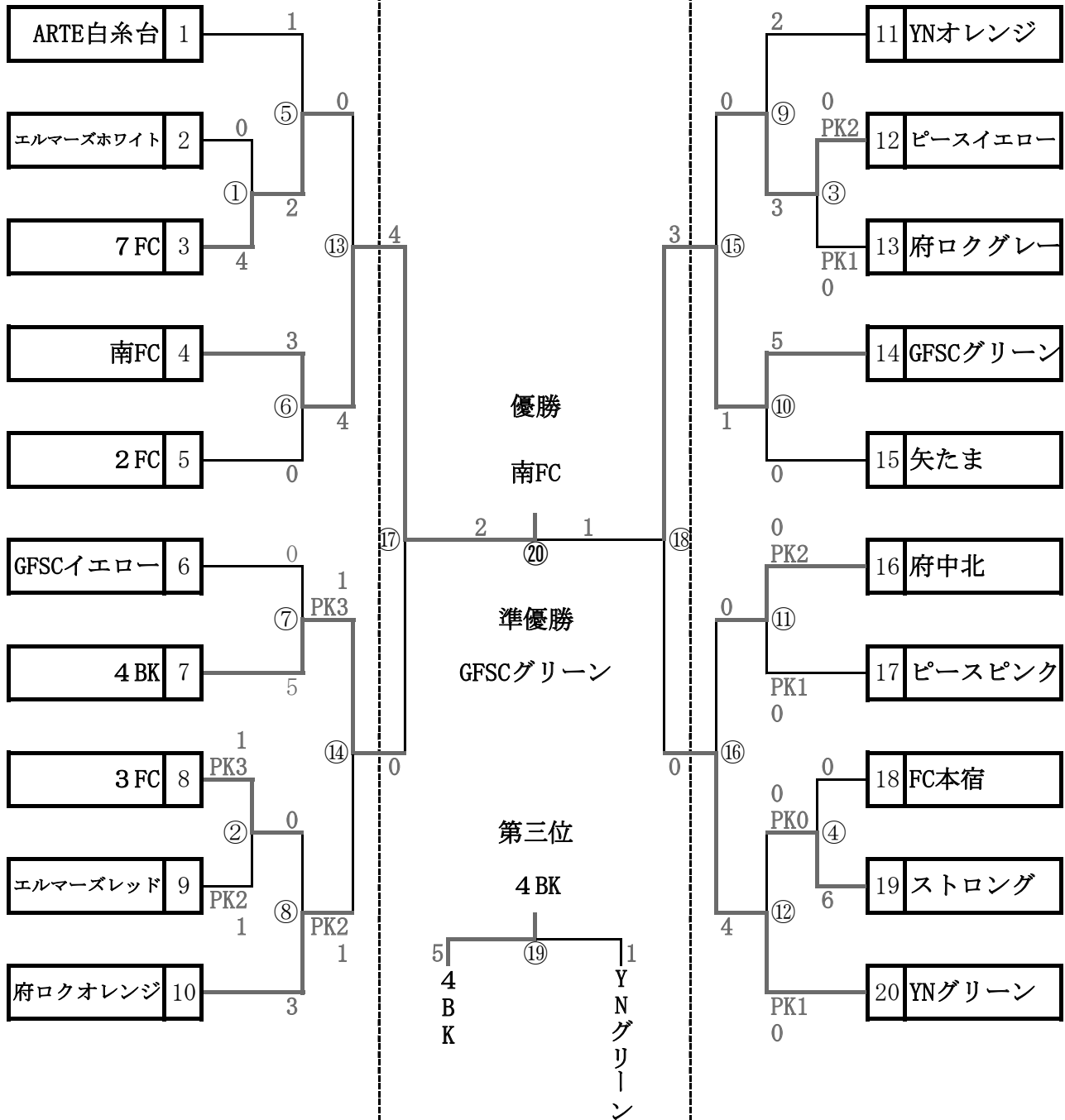

少年の部 3年生

9/14 (土)

府中市少年サッカー場

9/23 (祝月)

朝日フットボールパーク

9/14 (土)

府中市少年サッカー場

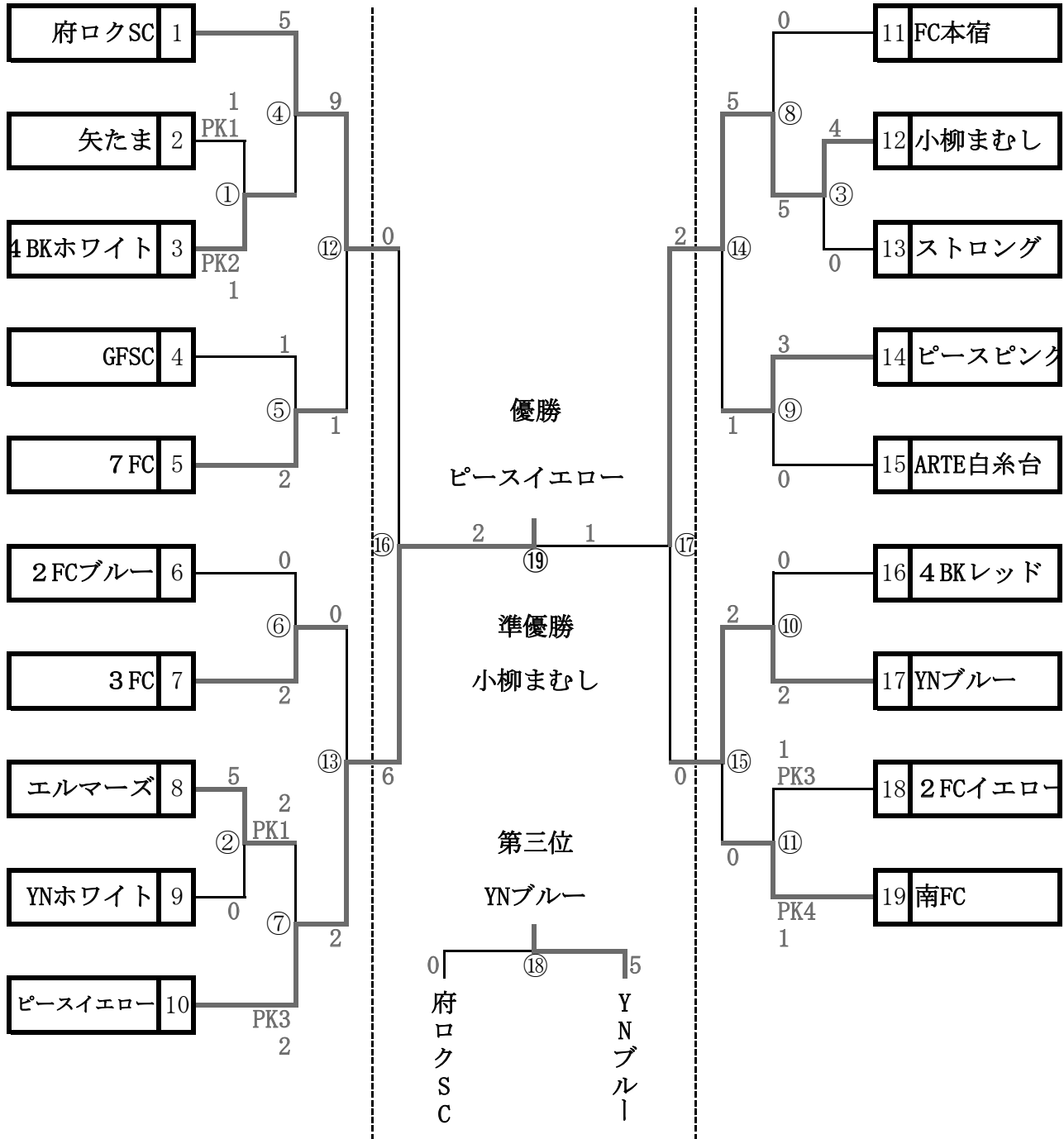

空手道競技

日程 10月13日(日)

会場 郷土の森総合体育館 第1・2武道場

1. 形競技結果

種 目	優 勝 氏名・所属	準 優 勝 氏名・所属	第 3 位 氏名・所属
幼 年 の 部	加曾利 恭司 錬心塾	阿部 日咲 武術館	田村 こと葉 帝誠館
小学1年生	古内 義人 錬心塾	伊崎 麻里奈 清水道場	原口 智成 帝誠館
小学2年生	口岩 蒼 清水道場	吉野 桂奈 帝誠館	熊上 光 武術館
小学3年生	坂巻 友絃 錬心塾	山口 琢磨 一般参加	武石 翼 修武会
小学4年生	井口 翔太 清水道場	橋本 一晃 清水道場	對馬 大曜 修武会
小学5年生	熊上 大地 武術館	小林 遊和 武術館	瀧井 哲 錬心塾
小学6年生	松本 優樹 修武会	池上 貴哉 修武会	太田 智也 修武会
中 学 生 無級～1級の部	芥川 莉珠 武術館	對馬 徠斗 修武会	一ノ瀬 皐 清水道場
中 学 生 有段の部	二瓶 麻那 帝誠館	佐藤 清太 錬心塾	森合 将也 清水道場
一 般 女 子	大川 和夏 修武会	若菜 真美 清水道場	若松 萌加 清水道場
一 般 男 子	三谷 剛太 N E C	亀井 陽平 修武会	岩淵 侑麻 N E C
シニア女子	久保田 容子 N E C	中村 理恵 清水道場	吉田 順子 清水道場
シニア男子	對馬 強介 修武会	渡辺 俊一郎 清水道場	鳥海 吉弘 錬心塾

2. 組手競技結果

○ 男子の部

種 目	優 勝 氏名・所属	準 優 勝 氏名・所属	第 3 位 氏名・所属
小学 1 年 生	大 石 大 帝 誠 館	古 内 義 人 錬 心 塾	岡 林 輝 一 帝 誠 館
小学 2 年 生	神 矢 遥 斗 武 術 館	二 瓶 武 蔵 帝 誠 館	熊 上 光 武 術 館
小学 3 年 生	中 村 太 陽 帝 誠 館	武 石 翼 修 武 会	佐 藤 一 哲 清 水 道 場
小学 4 年 生	木 島 千 尋 武 術 館	井 口 翔 太 清 水 道 場	五 十 嵐 迅 武 術 館
小学 5 年 生	熊 上 大 地 武 術 館	小 林 遊 和 武 術 館	瀧 井 哲 錬 心 塾
小学 6 年 生	坪 井 蒼 佑 帝 誠 館	前 田 莉 汰 帝 誠 館	松 本 優 樹 修 武 会
中学 1 年 生	吉 野 希 偉 帝 誠 館	野 口 徹 吾 帝 誠 館	佐 藤 清 太 錬 心 塾
中学 2・3 年 生	西 田 礼 帝 誠 館	前 田 麻 明 吏 帝 誠 館	海 老 澤 司 稔 帝 誠 館
一 般 男 子	三 谷 剛 太 N E C	島 谷 桃 士 郎 清 水 道 場	前 島 萌 清 水 道 場
シ ニ ア 40 代	田 尻 智 則 清 水 道 場	川 嶋 哲 司 錬 心 塾	渡 辺 俊 一 郎 清 水 道 場
シ ニ ア 50 代	高 橋 暢 人 錬 心 塾	鳥 海 吉 弘 錬 心 塾	對 馬 強 介 修 武 会

○女子の部

種 目	優 勝 氏名・所属	準 優 勝 氏名・所属	第 3 位 氏名・所属
幼年の部（混合）	阿 部 日 咲 武 術 館	江 島 樹 希 錬 心 塾	斉 藤 蒼 佑 帝 誠 館
小学 1 年 生	五 十 嵐 渚 沙 武 術 館	石 田 莉 杏 武 術 館	
小学 2 年 生	山 本 実 奈 美 武 術 館	吉 野 桂 奈 帝 誠 館	真 部 睦 実 清 水 道 場
小学 3 年 生	石 川 瑚 子 清 水 道 場	五 十 嵐 司 紗 武 術 館	染 谷 咲 良 武 術 館
小学 4 年 生	鈴 木 若 菜 武 術 館	直 江 真 愛 清 水 道 場	佐 々 木 春 佳 武 術 館
小学 6 年 生	森 合 莉 子 清 水 道 場		
中 学 生	二 瓶 麻 那 帝 誠 館	田 中 彩 央 里 清 水 道 場	芥 川 莉 珠 武 術 館
一 般 女 子	大 川 和 夏 修 武 会	若 松 萌 加 清 水 道 場	
シ ニ ア 女 子	中 村 理 恵 清 水 道 場	久 保 田 容 子 N E C	池 上 直 子 修 武 会

○ 一般男子 団体戦

種 目	優 勝	準 優 勝	第 3 位
一般男子 団体戦	NEC 三谷 剛太 岩 渕 侑麻	錬心塾 鳥海 吉弘 高橋 暢人 川 嶋 哲司	武術館 石田 悠馬 五十嵐 隆樹 鈴木 康介

		優勝 NEC			
1	NEC	1	2	0	3
2	清水道場	2	0	2	4
				錬心塾	
				武術館	

第3位決定戦

清水道場		1	VS	2	武術館	
選手名	得点	勝敗	VS	勝敗	得点	選手名
本間 光一	0	×	先鋒	○	6	五十嵐 隆樹
オンゴンウー フレデリック	6	○	中堅	×	2	石田 悠馬
	棄権	×	大将	○	6	鈴木 康介

決勝戦

NEC		2	VS	1	錬心塾	
選手名	得点	勝敗	VS	勝敗	得点	選手名
岩渕 侑麻	6	○	先鋒	×	0	川嶋 哲司
三谷 剛太	6	○	中堅	×	1	高橋 暢人
		×	大将	○	6	鳥海 吉弘

○ 一般女子 団体戦

種 目	優 勝	準優勝
一般女子 団体戦	修武会 大川 和夏 池上 直子 五十嵐 莉奈	清水道場 渡辺 真紀 若松 萌加 中村 理恵

1	清水道場	1	修武会
2	修武会	2	

決勝戦

清水道場		1	VS	2	修武会	
選手名	得点	勝敗	VS	勝敗	得点	選手名
渡辺 真紀	0	×	先鋒	○	6	大川 和夏
若松 萌加	4	○	中堅	×	3	池上 直子
中村 理恵	2	×	大将	○	4	五十嵐 莉奈

ハンドボール競技

一般対抗（男女） 9月15日（日）～10月13日（日）
 少年の部（中学生男女） 9月29日（日）～10月13日（日）
 少年の部（小学生） 10月14日（祝月）
 会場：府中第三中学校校庭

各種別入賞チーム

	一般男子	一般女子	中学生男子	中学生女子	小学生
優勝	神風・デフラ	GOOSE	府中三中A	府中HC	チーム押立
2位	府中クラブ	ハセTJr	府中四中A	府中四中A	チーム清水が丘
3位	立高てんてこまい	武蔵野クラブ	明星中B	府中四中B	チーム矢崎
参加チーム数	13	8	9	5	6

一般男子予選組合せ

9月22日実施								9月15日実施									
A	神風デフラ	藤本クラブ	比留間クラブA	勝	負	分	勝点	順位	B	FLAT'S	Awork	藤光クB	勝	負	分	勝点	順位
神風デフラ		○22-9●	○22-9●	2	0	0	6	1	FLAT'S		●13-24○	○21-10●	1	1	0	3	2
藤本クラブ	●9-22○		○16-8●	1	1	0	3	2	Awork	○24-13●		○21-10●	2	0	0	6	1
比留間クラブA	●9-22○	●8-16○		0	2	0	0	3	藤光クB	●10-21○	●10-21○		0	2	0	0	3

9月22日実施								
C	府中クラブ	ミーティア	比留間クラブB	勝	負	分	勝点	順位
府中クラブ		○12-0●	○28-7●	2	0	0	6	1
ミーティア	●0-12○		●0-12○	0	2	0	0	3
比留間クラブB	●7-28○	○12-0●		1	1	0	3	2

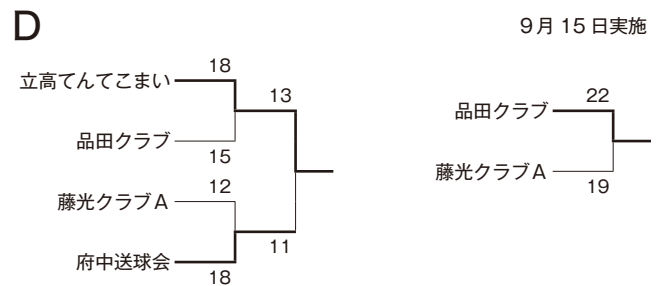

一般男子決勝トーナメント

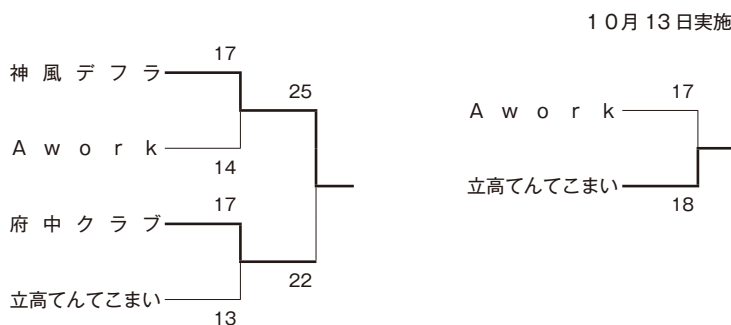

一般女子予選リーグ

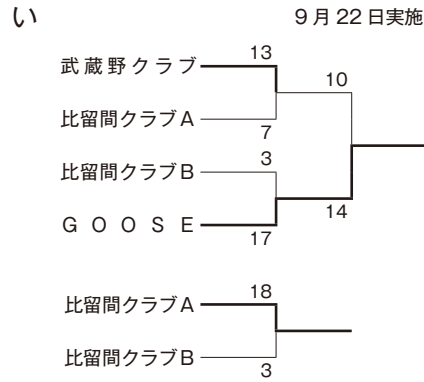
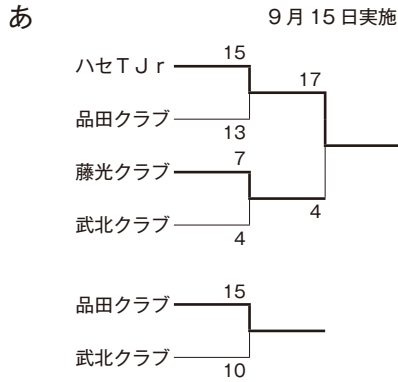

一般女子順位決定戦

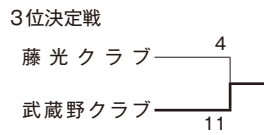
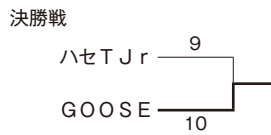

少年の部中学生大会男子トーナメント

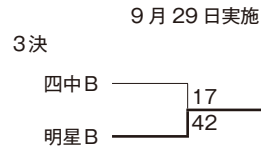
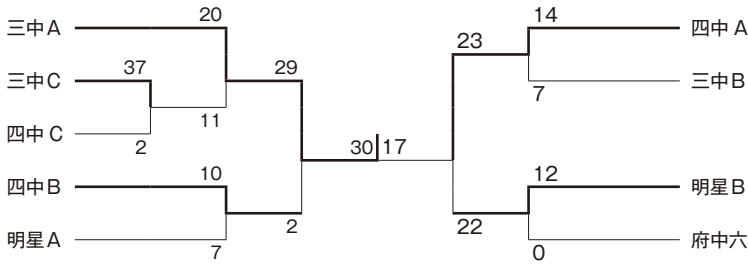

少年の部中学生大会女子トーナメント

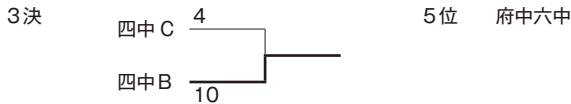
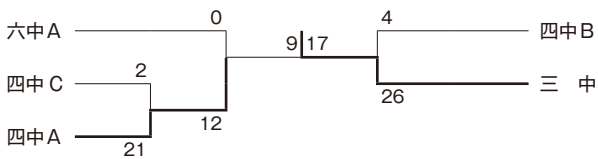

少年の部小学生大会組合せ

10月14日実施

	四谷	本宿	矢崎	南町	清水が丘	押立	勝	負	分	勝点	得点	失点	得失	順位
四谷		×11-15	×6-7	×5-10	×0-9	×8-11	0	5	0	0	30	52	-22	6
本宿	○15-11		○8-7	×6-9	○12-9	×5-9	3	2	0	9	46	45	1	4
矢崎	○7-6	×7-8		○8-7	×4-5	○8-5	3	2	0	9	34	31	3	3
南町	○10-5	○9-6	×7-8		×3-4	×7-16	2	3	0	6	36	39	-3	5
清水が丘	○9-0	×9-12	○5-4	○4-3		△7-7	3	1	1	10	34	26	8	2
押立	○11-8	○9-5	×5-8	○16-7	△7-7		3	1	1	10	48	35	13	1

バドミントン競技

日程	9月22日(祝)	小学生の部	男女4年生以下シングルス/ダブルス 男女5・6年生シングルス/ダブルス
	9月22日(祝)	中学生の部	男女1年生シングルス/ダブルス 男女2・3年生シングルス/ダブルス 学校対抗戦(団体戦 男子/女子)
	10月13日(日)	一般の部	男子シングルス1部・2部 女子シングルス 男子ダブルス1部・2部・壮年 女子ダブルス
	11月4日(振)	一般の部	団体戦
会場	小中学生の部	郷土の森総合体育館	第1・第2体育室
	一般の部	郷土の森総合体育館	第1・体育室
	団体戦	本宿体育館	

入賞者氏名一覧表(小学生の部)

		1 位	2 位	3 位
シ ン グ ル ス	男子 4年生以下	齋藤 ミルキ (すたあと)	池田 昂平 (すたあと)	小林 日向 (すたあと)
	男子 5・6年生	面田 愛斗 (清水が丘)	菊地原 朋希 (すたあと)	吉川 晴登 (すたあと)
	女子 4年生以下	岡野 楓 (府中ハイクリア)	小川 紗良 (すたあと)	劔持 伊寿 (府中ハイクリア)
	女子 5・6年生	矢崎 有姫子 (アリーズ)	吉川 葉月 (若松町)	長島 美海 (すたあと)
ダ ブ ル ス	男子 4年生以下	池田 昂平 (すたあと) 池田 章悟 (すたあと)	齋藤 ミルキ (すたあと) 野崎 秀真 (すたあと)	小林 日向 (すたあと) 小川 湊礼 (すたあと)
	男子 5・6年生	—	—	—
	女子 4年生以下	—	—	—
	女子 5・6年生	清水 杏梨 (すたあと) 長島 美海 (すたあと)	矢崎 有姫子 (アリーズ) 河西 杏咲 (アリーズ)	劔持 伊吹 (府中ハイクリア) 岡野 楓 (府中ハイクリア)

入賞者氏名一覧表(中学生の部)

		1 位	2 位	3 位
シ ン グ ル ス	男子 1 年生	江口 昂平 (是政)	鳥海 遙斗 (三中)	ワン ジャイ (二中)
	男子 2・3年生	松永 悠真 (九中)	上野 貴裕 (三中)	川合 広兔 (八中)
	女子 1 年生	吉川 由芽 (八中)	吉川 百葉 (二中)	山田 あこ (三中)
	女子 2・3年生	向井 咲菜 (八中)	鈴木 心友里 (八中)	芳賀 梨音 (八中)
ダ ブ ル ス	男子 1 年生	齋藤 ルイヤ (三中) 小川 礼馳 (三中)	田邊 光夢 (七中) 田邊 優明 (七中)	濱田 歩 (十中) 染谷 絢斗 (十中)
	男子 2・3年生	小栗 遥琉空 (九中) 星 顕成 (九中)	中村 悠貴 (三中) 角倉 蓮丞 (三中)	鈴木 虎胤 (三中) 高崎 愛叶夢 (三中)
	女子 1 年生	山口 洋子 (七中) 福山 結理 (七中)	村松 理寧 (七中) 新井 美遥 (七中)	柏瀬 由依 (七中) 山本 千夏 (七中)
	女子 2・3年生	伊東 萌々楓 (九中) 田之倉 瑞希 (九中)	松本 藍 (八中) 藤田 紗帆 (八中)	赤堀 琉莉 (八中) 岡野 柚葉 (八中)
中学校対抗(男子)		第三中学校	第六中学校	第八中学校
中学校対抗(女子)		第八中学校	第九中学校	第三中学校

入賞者氏名一覧表（一般の部）

		1 位	2 位	3 位
男子	シングルス 1部	矢田 将大 (美好町)	赤堀 豊 (チームくるみ)	青山 将道 (武蔵台)
	" 2部	高崎 唯心 (明星高校)	野口 溪太 (明星高校)	大國 正夢 (明星高校)
	ダブルス 1部	青山 将道 (武蔵台) 永井 諒 (本町)	藤森 俊和 (チームくるみ) 高松 怜生 (チームくるみ)	吉川 大輝 (チームくるみ) 赤堀 豊 (チームくるみ)
	" 2部	高崎 唯心 (明星高校) 永沼 優海紀 (明星高校)	大國 正夢 (明星高校) 佐々木 陽向 (明星高校)	バグス スピアンタ ラ (ブルーシャトルズ) 米澤 祐二 (ブルーシャトルズ)
	壮年ダブルス	多田 信之 (白糸台) 的場 工 (チームくるみ)	猿渡 直志 (チームくるみ) 岡野 義弘 (チームくるみ)	竹内 英雄 (若松町) 印南 敏夫 (NEC府中)
女子	シングルス 1部	—	—	—
	シングルス	神原 百々香 (明星高校)	山川 詩音 (明星高校)	小島 日葵 (明星高校)
	ダブルス 1部	—	—	—
	ダブルス	青山 智恵 (武蔵台) 水口 瞳 (チームくるみ)	山川 詩音 (明星高校) 神原 梨香 (明星高校)	小島 日葵 (明星高校) 松田 日菜子 (明星高校)
	壮年ダブルス	—	—	—
一般団体戦	チームくるみ	ぶるちゃんねる	明星高校A	

一般男子シングルス 1部

1	青山 将道	(武蔵台)		8
2	渡辺 賢司	(清水が丘)		9
3	吉川 大輝	(チームくるみ)		10
4	赤堀 豊	(チームくるみ)		11
5	キ 瀬山 貴之	(府中町)		12
6	河野 弘毅	(チームくるみ)		13
7	寺西 祐介	(是政)		14
			優勝	
			三位	
青山 将道 (武蔵台)		2 1	小林 貴志 (白糸台)	
		13		

一般男子ダブルス 1部

1	青山 将道 永井 諒	(武蔵台) (本町)	2	優勝 7	2	藤森 俊和 高松 怜生	(チームくるみ)	4	
2	小林 貴志 寺西 祐介	(白糸台) (是政)	1 4		2 1	2 2	羽賀 優斗 羽賀 颯大	(四谷)	5
3	吉川 大輝 赤堀 豊	(チームくるみ)	1 0 2		5 0	0 3	渡辺 賢司 梅澤 奏	(清水が丘) (府中町)	6
						キ 矢田 将大 瀬山 貴之	(美好町) (府中町)	7	
吉川 大輝 赤堀 豊 (チームくるみ)			三位 2 0 6		渡辺 賢司 梅澤 奏 (清水が丘) (府中町)				

一般男子ダブルス 2部

1	山崎 仁博 松原 勇斗	(明星高校教員)	2	優勝 29	2	宇野 勇海 倉澤 陽輔	(チームくるみ)	16	
2	加藤 真人 木住野 泰生	(明星高校)	2 14 0		0 18 0	0 8	桜井 陽多 池田 柁太	(明星高校)	17
3	宮澤 太一 小川 修平	(明星高校)	1 0		0 2	0 2	永里 奏大 鈴木 玲旺	(明星高校)	18
4	岡田 祐稀 三浦 快斗	(府中西高校)	2 22 2		2 24 2	2 9	御園 誠 清野 奨太	(羽球club)	19
5	山本 陽介 碓 翔空	(明星高校)	2 0 15 2		0 19 0	0 10	原島 優作 大沢 湊	(明星高校)	20
6	井上 周斗 宮原 拓馬	(白糸台) (紅葉丘)	0 3 2		2 27 2	2 10	油井 隼人 山崎 裕行	(ブルーシャトルズ)	21
7	高崎 唯心 永沼 優海紀	(明星高校)	3 2 26 29		0 2 27	0 11	大國 正夢 佐々木 陽向	(明星高校)	22
8	バグス スピアンタラ 米澤 祐二	(ブルーシャトルズ)	2 4 2		0 0 11	0 11	大槻 晃久 藍原 哲雄	キ (ブルーシャトルズ)	23
9	石塚 凜太郎 今井 芯	(明星高校)	4 0 16 2		2 20 0	2 12	野村 伊紀 村野 和哉	(明星高校)	24
10	山口 真良 坂田 直樹	(WTBC)	2 5 0		0 2 25	0 12	志村 真生 小平 瑛太	(府中西高校)	25
11	指田 幹太 青木 佳汰	(明星高校)	1 1 23 0		2 2 25	2 13	矢頭 樹 葭原 知宙	(明星高校)	26
12	宮川 正路 高橋 和輝	(明星高校)	2 6 2 23 0		0 0 25	2 2	小谷 秀一 川嶋 友	(明星高校)	27
13	佐藤 瞭磨 宮崎 秀一	(羽球club)	6 0 17 0		0 0 21 1	0 13	上田 泰誠 小町 和哉	(明星高校)	28
14	新井 伸宙 古市 大和	(明星高校)	7 0		0 2	0 2	神保 隆志 小堀 虎太郎	(WTBC)	29
15	キ 伊東 凪都 野口 溪太	(明星高校)	7 0						
バグス スピアンタラ 米澤 祐二 (ブルーシャトルズ)			三位 2 1 28		矢頭 樹 葭原 知宙 (明星高校)				

一般男子ダブルス 壮年

1	猿渡 直志 岡野 義弘	(チームくるみ)	2	優勝 0 2 4	2	多田 信之 的場 工	(白糸台) (チームくるみ)	3
2	松木 雅隆 小池 満	(浅間町) (是政)	1 0		2 0	竹内 英雄 印南 敏夫	(若松町) (NEC府中)	4
			三位 1 2 3					
松木 雅隆 小池 満						竹内 英雄 印南 敏夫		

一般女子ダブルス

1	青山 智恵 水口 瞳	(武蔵台) (チームくるみ)	2	優勝 2 1 15	2	山川 詩音 神原 梨香	(明星高校)	8		
2	山川 裕子 宍戸 弥生	(B. K. S)	2 1		2 4	矢澤 なつ 筒井 悠芽	(分梅町) (多磨町)	9		
3	関口 結里禾 指田 桃香	(明星高校)	0	0	市川 陽葵 時政 陽莉	(明星高校)	10			
4	相宮 多重子 太田 由美子	(府中クラブ)	2	12	0	小島 佳菜 勝又 知世	(B. K. S)	11		
5	上野 絢菜 芳根 和夏	(明星高校)	2 0	9	2	矢崎 優子 矢崎 妃那子	(ひまわり)	12		
6	キ 佐藤 真咲 佐藤 瑚々七	(ひまわり)	0	0	2	津村 羽純 河野 真理絵	(明星高校)	13		
7	小島 日葵 松田 日菜子	(明星高校)	3 2	1	11	0	時田 珠渚 古閑 永実理	(明星高校)	14	
			三位 2 0 14			キ 高山 祐希 神原 百々香			(明星高校)	15
小島 日葵 松田 日菜子						矢崎 優子 矢崎 妃那子			(ひまわり)	

一般対抗

Aブロック

No		1	2	3	4	勝敗	順位
1	チームくるみ		⑤ ○ 2-0	③ ○ 2-0	① ○ 2-0	3-0	1
2	羽球club	⑤ X 0-2		② ○ 2-1	④ ○ 2-1	2-1	2
3	明星高校B	③ X 0-2	② X 1-2		⑥ ○ 2-0	1-2	3
4	明星高校C	① X 0-2	④ X 1-2	⑥ X 0-2		0-3	4

Bブロック

No		1	2	3	4	勝敗	順位
1	ぶるちゃんねる		⑤ ○ 2-0	③ ○ 2-0	① ○ 2-0	3-0	1
2	スポフェス2024	⑤ X 0-2		② X 1-2	④ ○ 2-1	1-2	3
3	明星高校A	③ X 0-2	② ○ 2-1		⑥ ○ 2-0	2-1	2
4	明星高校D	① X 0-2	④ X 0-2	⑥ X 0-2		0-3	4

<<順位決定戦>>

優勝

チームくるみ A1 ———— 2 | 0 ———— B1 ぶるちゃんねる

三位

羽球club A2 ———— 0 | 3 ———— B2 明星高校A

五位

明星高校B A3 ———— 0 | 2 ———— B3 スポフェス2024

七位

明星高校C A4 ———— 2 | 1 ———— B4 明星高校D

選手名簿

一般対抗(Aブロック)

チームくるみ	
1	倉澤 陽輔
2	吉川 大輝
3	赤堀 豊
4	藤森 俊和
5	高松 怜生
6	松木 啓代
7	佐藤 茉菜

羽球club	
1	御園 誠
2	清野 奨太
3	佐藤 瞭磨
4	萩野 八郎太
5	増田 曜名
6	鈴木 伸也
7	信太 みのり

明星高校B	
1	小谷 秀一
2	鈴木 玲旺
3	加藤 真人
4	上田 泰誠
5	木住野 泰生
6	市川 陽葵
7	河野 真理絵

明星高校C	
1	大沢 湮
2	山本 陽介
3	小川 修平
4	桜井 陽多
5	原島 優作
6	上野 絢菜
7	芳根 和夏

一般対抗(Bブロック)

ふるちゃんねる	
1	バグス スピアンタラ
2	米澤 祐二
3	大槻 晃久
4	山本 由起子
5	相宮 多重子
6	山崎 裕行
7	-

スポフェス2024	
1	竹内 英雄
2	松木 雅隆
3	小池 満
4	印南 敏夫
5	向井 晴久
6	勝又 知世
7	芦原 えりを

明星高校A	
1	野村 伊紀
2	村野 和哉
3	永里 奏大
4	高橋 和輝
5	宮川 正路
6	津村 羽純
7	指田 桃香

明星高校D	
1	石塚 凜太郎
2	碓 翔空
3	宮澤 太一
4	今井 芯
5	時政 陽莉
6	時田 珠渚
7	古閑 永実理

小学生男子シングルス(4年生以下)

1	齋藤 ミルキ	(すたあと)		野崎 秀真	(すたあと)	4
2	野口 奏介	(すたあと)		小川 湊礼	(すたあと)	5
3	小林 日向	(すたあと)		星 治弥	(すたあと)	6
				池田 昂平	(すたあと)	7

小林 日向	(すたあと)
-------	--------

三位	
2	0
6	

小川 湊礼	(すたあと)
-------	--------

小学生男子シングルス(5・6年生)

1	吉川 晴登	(すたあと)		山崎 巧瑞	(すたあと)	4
2	木山 悠樹	(すたあと)		矢城 圭脩	(すたあと)	5
3	面田 愛斗	(清水が丘)		都田 裕貴	(すたあと)	6
				菊地原 朋希	(すたあと)	7

吉川 晴登	(すたあと)
-------	--------

三位	
2	1
6	

山崎 巧瑞	(すたあと)
-------	--------

小学生女子シングルス(4年生以下)

1	岡野 楓	(府中ハイクリア)		小川 紗良	(すたあと)	4
2	内山 怜	(すたあと)		小島 杏佳	(四谷)	5
3	劔持 伊寿	(府中ハイクリア)		斗成 舞	(すたあと)	6
				真貝 友愛良	(府中ハイクリア)	7

劔持 伊寿	(府中ハイクリア)
-------	-----------

三位	
2	1
6	

真貝 友愛良	(府中ハイクリア)
--------	-----------

小学生男子ダブルス(4年生以下)

1	齋藤 ミルキ 野崎 秀眞	(すたあと)	優勝 1 2 2	1	小林 日向 小川 湊礼	(すたあと)	2
					1	池田 昂平 池田 章悟	(すたあと)
				2			

小学生女子ダブルス(5・6年生)

1	矢崎 有姫子 河西 杏咲	(アリーズ)	2	優勝 1 2 14	2	劔持 伊吹 岡野 楓	(府中ハイクリア)	8	
2	キ 平田 悠 齊田 ひな	(すたあと)	7		2	4	小川 紗良 内山 怜	(すたあと)	9
3	秋吉 美優 矢野 にこ	(すたあと)	1		0	9	酒井 陽悠 斗成 愛莉	(すたあと)	10
4	水口 涼香 猿渡 結生	(府中ハイクリア)	2		0	11	堀内 水樹 バース 美愛子	(すたあと)	11
5	清水 夏実 三竿 斗波	(すたあと)	2		0	8	吉田 柚愛 原田 桃菜	(すたあと)	12
6	山本 青芽 鷺谷 咲季	(すたあと)	0		0	0	真貝 友愛良 劔持 伊寿	(府中ハイクリア)	13
7	田村 友里恵 小林 環	(すたあと)	3		2	2	清水 杏梨 長島 美海	(すたあと)	14
			2						

田村 友里恵 小林 環	(すたあと)
----------------	--------

三位 1 2 13

劔持 伊吹 岡野 楓	(府中ハイクリア)
---------------	-----------

中学生男子シングルス(2・3年生)

1	村野 聡次郎	(六中)			千葉 龍斗	(八中)	24			
2	佐藤 海煌	(七中)		1	16	0	2	24	0	25
3	鈴木 皓大	(二中)		1	32	0	0	8	2	26
4	キ 遠藤 暁都	(三中)		2	17	2	1	36	2	27
5	末田 理哲	(八中)		2	40	2	2	25	0	28
6	杉村 俊亮	(三中)		2	18	0	1	42	0	29
7	濱崎 昂大	(八中)		2	0	33	0	26	0	30
8	古庄 蒼太	(二中)		0	3	0	2	37	2	31
9	佐々木 俊介	(明星中)		2	0	2	2	11	1	32
10	荒木 颯太	(八中)		3	0	19	2	27	1	33
11	松永 悠真	(九中)		0	2	44	2	1	45	34
12	キ 堀元 蓮清	(十中)		2	20	1	2	28	0	35
13	中山 虎祇	(八中)		0	4	34	0	12	2	36
14	杉田 真生	(九中)		2	5	2	0	2	0	37
15	庄見 齊吉	(三中)		5	21	2	0	13	2	38
16	キ 杉本 哲郎	(七中)		2	0	41	0	29	2	39
17	橋本 遼祐	(二中)		0	2	22	0	30	1	40
18	齊藤 全	(明星中)		2	6	1	0	14	2	41
19	キ 松本 宙也	(九中)		6	35	2	2	39	2	42
20	牛島 春道	(七中)		0	7	0	2	15	キ	43
21	小澤 宏斗	(三中)		7	23	2	0	31	0	44
22	大川 寅次	(六中)		2	2	2	0	2	0	45
23	川合 広兎	(八中)		2	2	2	0	2	0	46
									47	

川合 広兎	(八中)
-------	------

三位
2 1
46

清家 共造	(八中)
-------	------

中学生男子ダブルス(1年生)

1	齋藤 ルイヤ 小川 礼馳	(三中)		優勝	田邊 光夢 田邊 優明	(七中)	4
2	薄井 航志朗 植野 結翔	(七中)		濱田 歩 染谷 絢斗	(十中)	5	
3	佐久間 璃玖 望月 祐輔	(十中)					

薄井 航志朗 植野 結翔	(七中)	三位 0 2 ----- 4	濱田 歩 染谷 絢斗	(十中)
-----------------	------	---------------------------	---------------	------

中学生男子ダブルス(2・3年生)

1	中村 悠貴 角倉 蓮丞	(三中)		優勝	小栗 遥琉空 星 顕成	(九中)	7
2	天野 隼之介 北口 優飛	(九中)		曾田 陽斗 宮本 匠理	(二中)	8	
3	阿部 光来 林 玄彬	(二中)		田中 壮志 秋元 莉太郎	(三中)	9	
4	野中 綾冴 原田 悠佑	(十中)		岩崎 恵大 藤田 澄心	(七中)	10	
5	及川 凌武 福村 啓心	(三中)		濱野 真克 津村 昂希	(二中)	11	
6	鈴木 崇馬 山田 星那	(二中)		鈴木 虎胤 高崎 愛叶夢	(三中)	12	

鈴木 崇馬 山田 星那	(二中)	三位 0 2 ----- 11	鈴木 虎胤 高崎 愛叶夢	(三中)
----------------	------	----------------------------	-----------------	------

中学生女子ダブルス(1年生)

1	村松 理寧 新井 美遥	(七中)		優勝	2	山口 洋子 福山 結理	(七中)	3
2	柏瀬 由依 山本 千夏	(七中)		1	1	2	林 蓮来 林 咲来	(十中)

柏瀬 由依 山本 千夏	(七中)		林 蓮来 林 咲来	(十中)
----------------	------	--	--------------	------

中学生女子ダブルス(2・3年生)

1	伊東 萌々楓 田之倉 瑞希	(九中)		優勝	2	大垣 舞緒 桑名 桃子	(九中)	8	
2	福岡 美月 生田 希美	(一中)		2	0	4	宮崎 柚衣 福村 恵麻	(一中)	9
3	福島 里菜 大熊 朔来	(三中)		1	0	9	太田 侑里 高野 優衣	(九中)	10
4	浅野 芽生 鈴木 みらり	(九中)		2	11	2	石田 愛結 石川 日夏乃	(一中)	11
5	六井 茉優 田辺 来実	(一中)		2	0	12	菅野 芽紗 多田 実乃里	(三中)	12
6	石崎 和花 北上 夏子	(九中)		0	8	0	兼松 香帆 松村 心寿葉	(一中)	13
7	赤堀 琉莉 岡野 柚葉	(八中)		3	2	2	松本 藍 藤田 紗帆	(八中)	14

赤堀 琉莉 岡野 柚葉	(八中)		石田 愛結 石川 日夏乃	(一中)
----------------	------	--	-----------------	------

中学校对抗(男子)

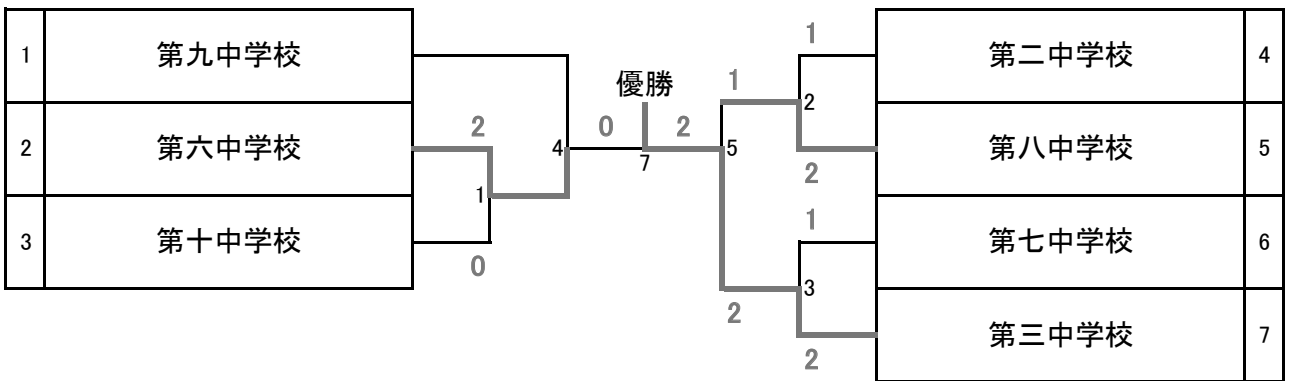

第九中学校

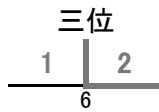

第八中学校

中学校对抗(女子)

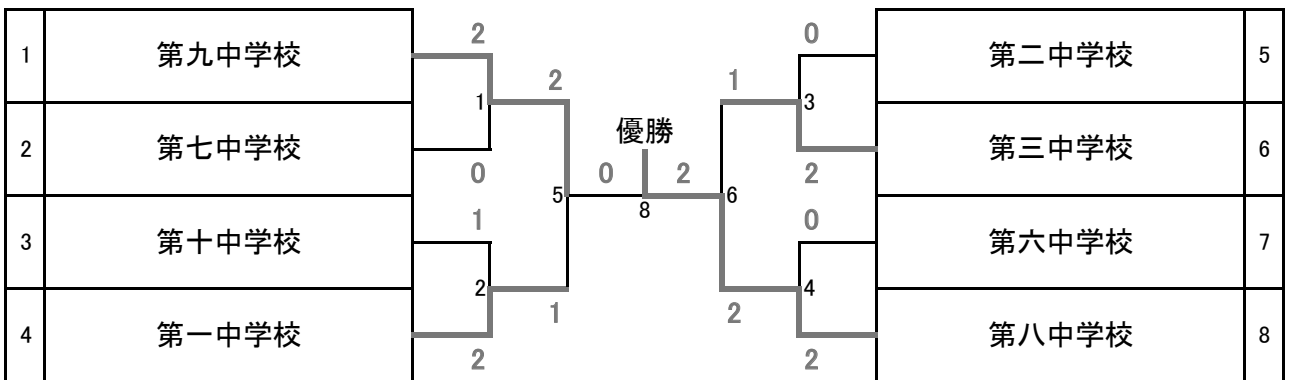

第一中学校

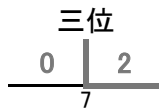

第三中学校

選手名簿

中学校対抗(男子)

第二中学校	
1	鈴木 崇馬
2	山田 星那
3	外山 琥太郎
4	橋本 遼祐
5	古庄 蒼太
6	鈴木 皓大
7	阿部 光来
8	林 玄彬
9	濱野 真克
10	津村 昂希

第三中学校	
1	鳥海 遙斗
2	田中 壮志
3	齋藤 ルイヤ
4	小川 礼馳
5	秋元 莉太郎
6	及川 凌武
7	新川 星夏
8	福村 啓心
9	小菅 英伊地
10	五十嵐 陽斗

第六中学校	
1	村野 聡次郎
2	大槻 大樹
3	井 康太朗
4	大川 寅次
5	五十嵐 光
6	-
7	-
8	-
9	-
10	-

第七中学校	
1	樋口 凌駕
2	牛島 春道
3	植竹 亮成
4	秋山 恒平
5	佐藤 海煌
6	鳥飼 拓馬
7	岩崎 恵大
8	杉本 哲郎
9	田邊 光夢
10	田邊 優明

第八中学校	
1	川合 広兔
2	清家 共造
3	大友 拓弥
4	長谷川 照太郎
5	中山 虎祇
6	荒木 颯太
7	町田 宗汰
8	濱崎 昂大
9	-
10	-

第九中学校	
1	松永 悠真
2	小栗 遥琉空
3	星 颯成
4	澤海 元輝
5	小島 夏生
6	杉田 真生
7	青山 瑞樹
8	天野 隼之介
9	北口 優飛
10	松本 宙也

第十中学校	
1	堀元 蓮清
2	野中 綾冴
3	原田 悠佑
4	岸 拓磨
5	安藤 航志
6	望月 瞭祐
7	濱田 歩
8	染谷 絢斗
9	三村 悠真
10	佐久間 璃玖

中学校対抗(女子)

第一中学校	
1	石田 愛結
2	石川 日夏乃
3	福岡 美月
4	生田 希美
5	兼松 香帆
6	松村 心寿葉
7	小関 友梨紗
8	横溝 彩羽
9	宮川 明奈
10	石川 瑛麻

第二中学校	
1	松下 涼
2	陣内 一花
3	大山 優実子
4	吉川 百葉
5	木村 紗菜
6	鈴木 凜
7	田中 笑里
8	石上 紗愛
9	堀内 多結
10	橋本 美海

第三中学校	
1	菅野 芽紗
2	多田 実乃里
3	福島 里菜
4	大熊 朔来
5	今井 空奈
6	宮下 心菜
7	瀧井 美桜
8	山田 あこ
9	惣卜 結良
10	白土 柚衣

第六中学校	
1	田中 美歩
2	佐々木 翠莉
3	谷口 愛月
4	北上 桃子
5	吉川 陽菜
6	大久保 絆
7	佐々木 朱莉
8	-
9	-
10	-

第七中学校	
1	八重樫 帆歩
2	室 歩里
3	村松 理寧
4	新井 美遥
5	山本 千夏
6	柏瀬 由依
7	福山 結理
8	石井 梨乃愛
9	山口 洋子
10	-

第八中学校	
1	松本 藍
2	藤田 紗帆
3	赤堀 琉莉
4	鈴木 心友里
5	岡野 柚葉
6	芳賀 奏音
7	佐藤 うらら
8	芳賀 梨音
9	-
10	-

第九中学校	
1	花岡 奈桜
2	石崎 和花
3	小林 遥芽
4	榎本 杏樹
5	太田 侑里
6	長沼 麻衣
7	良野 彩弥
8	大垣 舞緒
9	桑名 桃子
10	浅野 芽生

第十中学校	
1	村上 佐和
2	白田 柚
3	柴山 心佳
4	桑本 愛菜
5	林 蓮来
6	林 咲来
7	松田 未紗
8	櫻井 留美
9	加藤 麻乃
10	-

ソフトボール競技

日程 10月6日(日)～11月10日(日)

会場 是政ソフトボール場

組 合 せ 表

一 般 男 子

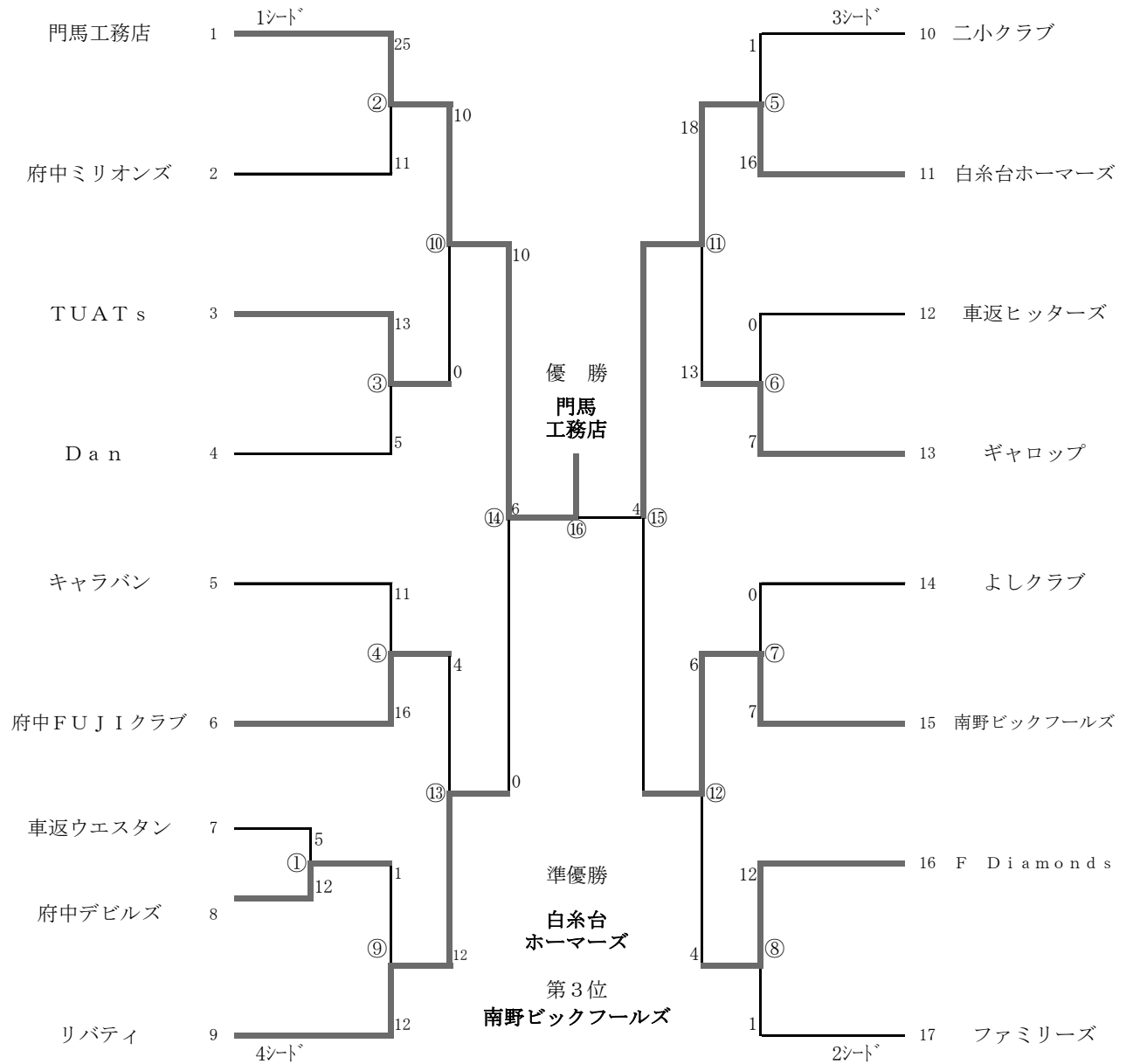

一 般 女 子



一般男子 第3位決定戦

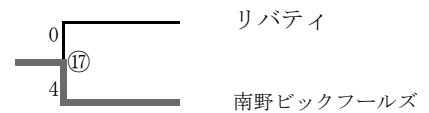

《 大会 日程表 》

月/日	試合	時 間	A 面	B 面
10/6 (日)	1		開 会 式	
	2			
	3			
	4	12:30 ~ 13:40	①	②
	5	13:40 ~ 14:50	③	④
	6	14:50 ~ 16:00	⑤	⑥
10/13 (日)	1	9:00 ~ 10:10	⑦	⑧
	2	10:10 ~ 11:20	⑨	⑩
	3	11:20 ~ 12:30	⑪	⑫
	4	12:30 ~ 13:40	⑬	
	5	13:40 ~ 14:50		
	6	14:50 ~ 16:00		
10/20 (日)	1	9:00 ~ 10:10	⑭	⑮
	2	10:10 ~ 11:20	⑯	⑰
	3	11:20 ~ 12:30	⑱	
	4	12:30 ~ 13:40		
	5	13:40 ~ 14:50		
	6	14:50 ~ 16:00		
10/27 (日)	1	9:00 ~ 10:10	予備日	予備日
	2	10:10 ~ 11:20		
	3	11:20 ~ 12:30		
	4	12:30 ~ 13:40		
	5	13:40 ~ 14:50		
	6	14:50 ~ 16:00		
11/3 (日)	1	9:00 ~ 10:10		
	2	10:10 ~ 11:20		
	3	11:20 ~ 12:30		
	4	12:30 ~ 13:40		
	5	13:40 ~ 14:50		
	6	14:50 ~ 16:00		

会場はいずれも是政ソフトボール場

※10/1(日)は開会式です

(8:30~10:30 予定)

午前9時30分集合(予定)

★郷土の森体育館アリーナ席

(連盟役員が受付) ★

必ず受付で点呼を受ける

開会式には全チーム1名

代表を派遣

派遣なきチームは失格とする

(閉会式の入賞チーム欠席も

同様次年度ペナルティを課す

10月6日の試合中止に伴い、13日及び20日の試合時程を左記の通り変更します。チーム内に徹底して下さい。

予備日
11/3、11/10

雨天で流れた場合は

日程通り順次繰り下げる

(一部変更もある)

☆ 問い合わせ先 ☆

連盟理事長：藤井まで

TEL 090-6506-6416

チーム代表者1名が

必ず連絡して下さい。

ソフトボール競技

参加チーム一覧表 (第65回)

一般男子 (17チーム)			一般女子 (1チーム)		
1	D a n (ダﾝ)	14	1	F Diamonds Ladies (前回優勝)	15
2	F D i a m o n d s	12	2		
3	T U A T s	16			
4	キャラバン	18			
5	ギャロップ	19			
6	車返ウエスタン	12			
7	車返ヒッターズ	20			
8	白糸台ホームーズ	13			
9	二小クラブ (前回第3位)	15			
10	ファミリーズ (前回準優勝)	20			
11	府中F U J Iクラブ	14			
12	府中デビルズ	20			
13	府中ミリオンズ	18			
14	南野ビックフルズ	20			
15	門馬工務店 (前回優勝)	20			
16	よしクラブ	20			
17	リバティ (前回第4位)	16			
18					
19					
20					
21					
22					
23					
24					
25					
	計	287		計	15

男子 17 チーム 287名

女子 1 チーム 15名

選手 (18 チーム) 302名

役員 51名 総合計 353名

庭球競技

競技日程 9月1日(日)～11月10日(日) 市内庭球場
 競技種別 一般対抗個人戦(男・女・男シニア・女シニア・グランドシニア)
 一般対抗団体戦、少年の部個人戦(小学生 男・女、中学生 男・女)

入賞者一覧

種目	優勝		準優勝		第3位	
男子シングルス	小澤 夏輝	是政	園田 勇也	紅葉丘	板山 静季	宮西町
女子シングルス	小田 美波	浅間町	東浦 みつほ	押立町	伊藤 仁美	白糸台
シニアシングルス	角川 英己	本宿町	村上 和也	本宿町	坂井 篤	押立町
グランドシニア シングルス	岡田 信浩	片町	戸塚 康幸	朝日町	知野 祐一	本町
男子ダブルス	園田 勇也 小澤 夏輝	紅葉丘	菊川 和樹 大森 崇久	幸町	板山 静季 河野 広樹	宮西町
女子ダブルス	大橋 春佳 木村 沙弥香	若松町	伊藤 仁美 太田 彩子	白糸台	佐藤 美雪 上村 香織	新町
男子シニアダブルス	牧野 靖 佐保田 真樹	天神町	吉岡 祐二 山口 雅彦	白糸台	角川 英己 坂井 篤	本宿町
女子シニアダブルス	川上 眞帆子 長谷川 弘子	紅葉丘	奥田 優子 大西 美治	清水丘	若林 加奈子 藤田 聡子	白糸台
中学生男子シングルス	宮澤 颯翔	第四中	片山 航大	明星中	仙仁 奏志	明星中
中学生女子シングルス	大山 美樹	第三中	矢作 穂花	第五中	斉藤 凧咲	明星中
中学生男子ダブルス	碓井 順也 枝 優志	第三中	小池 祐太 奥山 峻太	第三中	清水 優翔 田口 隼也	第三中
中学生女子ダブルス	山崎 梨央 原田 紗羅	明星中	中山 万悠子 長谷川 莉子	明星中	稲垣 凜咲 津田 和佳子	明星中
小学生男子シングルス	木暮 恵介	四谷小	志村 泰貫	南白糸台小	志村 翔成	南白糸台小
小学生女子シングルス	常世田 麗美	住吉SC	小島 佳歩	住吉SC	岡田 実桜	第四小
団体戦	東京この一の大学		むつごろう		21	

男子シングルス本戦

小澤 夏輝	是政		園田 勇也	新町
佐伯 健多	南町		園田 勇也	宮西町
河野 広樹	白糸台		板山 静季	西府町
BYE			板山 静季	幸町

3位決定戦

河野 広樹	天神町		3位	優勝	小澤 夏輝	是政
板山 静季	宮西町		板山	準優勝	園田 勇也	新町
				第3位	板山 静季	宮西町

女子シングルス本戦

小田 美波	浅間町		東浦 みづほ	押立町
LL 酒井 靖子	若松町		東浦 みづほ	小柳町
藤田 聡子	本町		伊藤 仁美	本町
常世田 礼子	是政		伊藤 仁美	白糸台

3位決定戦

藤田 聡子	本町		3位	優勝	小田 美波	浅間町
伊藤 仁美	白糸台		伊藤	準優勝	東浦 みづほ	押立町
				第3位	伊藤 仁美	白糸台

男子シニアシングルス本戦

岡田 密	宮西町		真壁 和史	日新町
村上 和也	本宿町		真壁 和史	東芝町
渡辺 一博	西府町		角川 英己	本宿町
坂井 篤	押立町		内藤 暢史	幸町

3位決定戦

坂井 篤	押立町		3位	優勝	角川 英己	本宿町
真壁 和史	日新町		坂井	準優勝	村上 和也	本宿町
				第3位	坂井 篤	押立町

男子グランドシニアシングルス本戦

長谷川 康	美好町		優勝 岡田	藤田 政満	本町
戸塚 康幸	朝日町		61	岡田 信浩	片町
塩ノ谷 定光	武蔵台		62	知野 祐一	本町
三重野 国人	押立町		76(3)	花岡 武	幸町

3位決定戦

塩ノ谷 定光	武蔵台		3位 知野
知野 祐一	本町		62

優 勝	岡田 信浩	片町
準優勝	戸塚 康幸	朝日町
第3位	知野 祐一	本町

男子ダブルス本戦

菊川 和樹 大森 崇久	幸町		優勝 園田・小澤	園田 勇也 小澤 夏輝	紅葉丘
坂元 崇哲 杉山田 竜吾	八幡町		62	大西 裕一郎 辻内 康佑	是政
臼井 歩 臼井 匠	押立町		61	貞金 誠 守山 拓翔	浅間町
川見 隆宏 小俣 陽祐	天神町		75	板山 静季 河野 広樹	宮西町

3位決定戦

臼井 歩 臼井 匠	押立町		3位 板山・河野
板山 静季 河野 広樹	宮西町		76(3)

優 勝	園田 勇也 小澤 夏輝	紅葉丘
準優勝	菊川 和樹 大森 崇久	幸町
第3位	板山 静季 河野 広樹	宮西町

女子ダブルス本戦

大橋 春佳 木村 沙弥香	若松町		優勝 大橋・木村	伊藤 仁美 太田 彩子	白糸台
佐藤 美雪 上村 香織	新町		61	村上 祐子 渡邊 侑希	本宿町

3位決定戦

佐藤 美雪 上村 香織	新町		3位 佐藤・上村
村上 祐子 渡邊 侑希	本宿町		W.O

優 勝	大橋 春佳 木村 沙弥香	若松町
準優勝	伊藤 仁美 太田 彩子	白糸台
第3位	佐藤 美雪 上村 香織	新町

男子シニアダブルス本戦

渡辺 一博 大塚 喜隆	西府町	優勝 牧野・佐保田 62 76(9) 76(4) 60 加藤・米村 61 吉岡・山口 61 角川・坂井 63	鈴木 勝利 伊藤 和夫	浅間町
牧野 靖 佐保田 真樹	天神町		吉岡 祐二 山口 雅彦	白糸台
米田 敏秀 惣慶 裕幸	晴見町		戸塚 康幸 西野 智彦	朝日町
加藤 幸宏 米村 健	白糸台		角川 英巳 坂井 篤	本宿町

3位決定戦		優勝	牧野 靖 佐保田 真樹	天神町
加藤 幸宏 米村 健	白糸台	準優勝	吉岡 祐二 山口 雅彦	白糸台
角川 英巳 坂井 篤	本宿町	第3位	角川 英巳 坂井 篤	白糸台

女子シニアダブルス本戦

川上 眞帆子 長谷川 弘子	紅葉丘	優勝 川上・長谷川 61 62 64 奥田・大西	江間 裕美 村田 綾子	押立町
若林 加奈子 藤田 聡子	白糸台		奥田 優子 大西 美治	清水丘

3位決定戦		優勝	川上 眞帆子 長谷川 弘子	紅葉丘
若林 加奈子 藤田 聡子	白糸台	準優勝	奥田 優子 大西 美治	清水丘
江間 裕美 村田 綾子	押立町	第3位	若林 加奈子 藤田 聡子	白糸台

中学生男子シングルス本戦

LL 小林 尚生	第五中	優勝 宮澤 60 60 61 62 片山 64 吉野 61	LL 片山 航大	明星中
LL 宮澤 颯翔	第四中		LL 山田 将睦	明星中
BYE			LL 太田 和芳	明星中
LL 仙仁 奏志	明星中		吉野 太智	明星中

3位決定戦		優勝	宮澤 颯翔	第五中
LL 仙仁 奏志	明星中	準優勝	片山 航大	明星中
吉野 太智	明星中	第3位	仙仁 奏志	明星中

中学生女子シングルス本戦

大山 美樹	第三中		優勝 大山		LL 斉藤 凐咲	明星中
和蛇田 真桜	第九中		63		62	64

3位決定戦

和蛇田 真桜	第九中		3位 斉藤	優勝	大山 美樹	第三中
LL 斉藤 凐咲	明星中		62	3位 和蛇田	準優勝	矢作 穂花
				第3位	斉藤 凐咲	明星中

中学男子ダブルス

碓井 順也 枝 優志	第三中		優勝 碓井・枝		小池 祐太 奥山 峻太	第三中
小高 拓未 松永 矜悟	第九中		61		64	63

3位決定戦

小高 拓未 松永 矜悟	第九中		3位 清水・田口	優勝	碓井 順也 枝 優志	第三中
清水 優翔 田口 隼也	第三中		61	3位 小高・松永	準優勝	小池 祐太 奥山 峻太
				第3位	清水 優翔 田口 隼也	第三中

中学女子ダブルス

LL 中山 万悠子 長谷川 莉子	明星中		優勝 山崎・原田		鈴木 安里 栗本 理央	明星中
鈴木 智香奈 山崎 和茶	第三中		63		75	61
LL 丸山 咲紀 花城 愛星	第二中		33RET		山崎 梨央 原田 紗羅	明星中
LL 稲垣 凜咲 津田 和佳子	明星中		60		60	60

3位決定戦

LL 稲垣 凜咲 津田 和佳子	明星中		3位 稲垣・津田	優勝	山崎 梨央 原田 紗羅	明星中
鈴木 安里 栗本 理央	明星中		W.O.	3位 鈴木・栗本	準優勝	中山 万悠子 長谷川 莉子
				第3位	稲垣 凜咲 津田 和佳子	明星中

小学男子シングルス

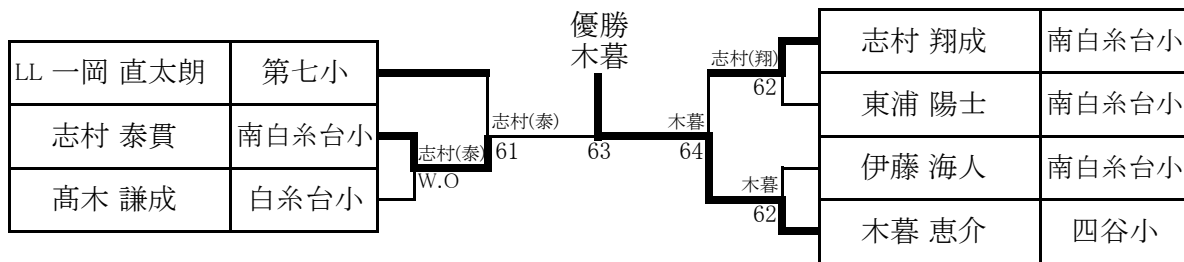

3位決定戦

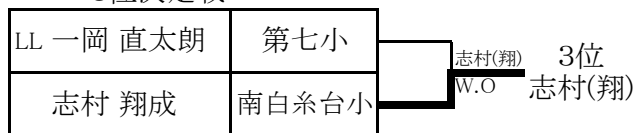

優勝	木暮 恵介	四谷小
準優勝	志村 泰貴	南白糸台小
第3位	志村 翔成	南白糸台小

小学女子シングルス

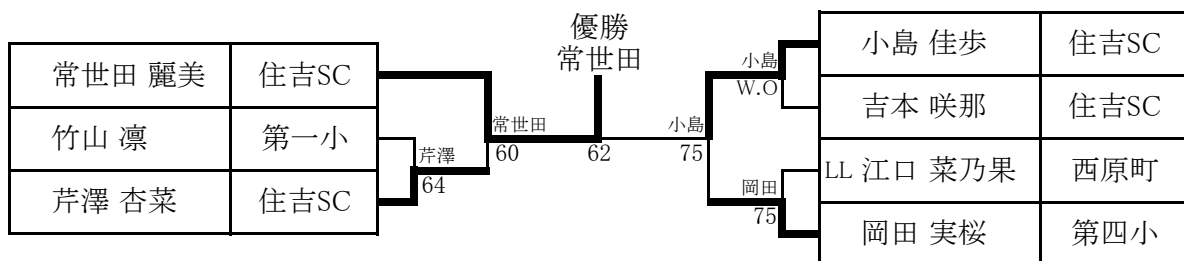

3位決定戦



優勝	常世田 麗美	住吉SC
準優勝	小島 佳歩	住吉SC
第3位	岡田 実桜	第四小

団体戦 本戦グループステージ

本戦グループ1		東京こーのー大学	ウルトラの母	FYパセリ	勝敗	順位	
東京こーのー大学	女子D			7-5	6-0	2-0	1
	シニアD/MXD			6-0	0-6		
	制限無D			6-1	6-0		
	合計			3-0	2-1		
ウルトラの母	女子D	5-7		6-1	1-1	2	
	シニアD/MXD	0-6		6(3)-7			
	制限無D	1-6		7-5			
	合計	0-3		2-1			
FYパセリ	女子D	0-6	1-6		0-2	3	
	シニアD/MXD	6-0	7-6(3)				
	制限無D	0-6	5-7				
	合計	1-2	1-2				

本戦グループ2		KTCアーリー	2024たまたま連合	21	勝敗	順位	
KTCアーリー	女子D			6-3	4-6	1-1	2
	シニアD/MXD			6-0	4-6		
	制限無D			7-6(2)	6-4		
	合計			3-0	1-2		
2024たまたま連合	女子D	3-6		3-6	0-2	3	
	シニアD/MXD	0-6		2-6			
	制限無D	6(2)-7		2-6			
	合計	0-3		0-3			
21	女子D	6-4	6-3		2-0	1	
	シニアD/MXD	6-4	6-2				
	制限無D	4-6	6-2				
	合計	2-1	3-0				

本戦グループ3		ASTI	KTCモーニング	40-0	勝敗	順位	
ASTI	女子D			2-6	6-4	2-0	1
	シニアD/MXD			6-1	6-2		
	制限無D			6-2	6-0		
	合計			2-1	3-0		
KTCモーニング	女子D	6-2		7-6(4)	1-1	2	
	シニアD/MXD	1-6		3-6			
	制限無D	2-6		6-1			
	合計	1-2		2-1			
40-0	女子D	4-6	6(4)-7		0-2	3	
	シニアD/MXD	2-6	6-3				
	制限無D	0-6	1-6				
	合計	0-3	1-2				

本戦グループ4		高速カブトムシ2	むつごろう	東京農工大学	勝敗	順位
高速カブトムシ2	女子D	/	0-6	2-6	0-3	3
	シニアD/MXD		2-6	0-6		
	制限無D		0-6	1-6		
	合計		0-3	0-3		
むつごろう	女子D	6-0	/	6-1	2-0	1
	シニアD/MXD	6-2		6-3		
	制限無D	6-0		6-4		
	合計	3-0		3-0		
東京農工大学	女子D	6-2	1-6	/	1-1	2
	シニアD/MXD	6-0	3-6			
	制限無D	6-1	4-6			
	合計	3-0	0-3			

団体戦 本戦トーナメントステージ

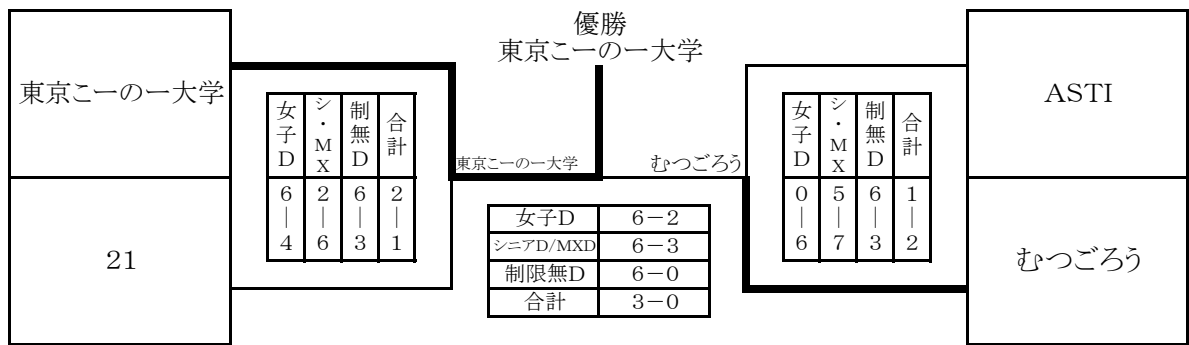

3位決定戦

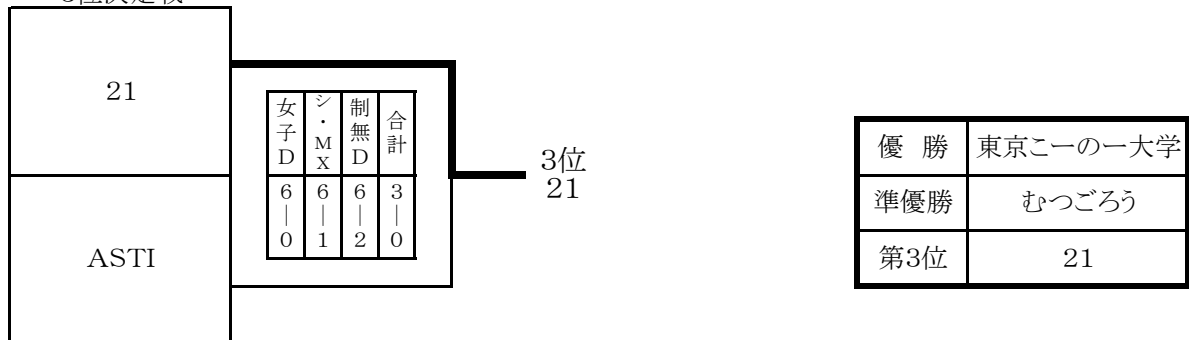

なぎなた競技

日 程 10月19日(土)
 会 場 郷土の森総合体育館 第2武道場
 実施種別 一般対抗演技競技 リーグ戦
 一般対抗試合競技 紅白戦

演技競技リーグ戦

仕掛け応じ 1本目・2本目・4本目

	A	B	C	D	E	勝	負	順位
A 村松 葉子 ・ 木野 彰子	○	○	×			2	1	3
B 櫻田セイ子 ・ 村上 和男	×	○	×	×		0	3	4
C 手島 敦子 ・ 辻浦 康之	×	○	×	×		2	1	2
D 山塚聖雅欠場 ・ 金澤 道子 永田 裕子	○	○	×			2	1	1
E パトリシア欠場 ・ 永田 裕子								

優 勝 永田 裕子 ・ 金澤 道子
 準優勝 手島 敦子 ・ 辻浦 康之
 第3位 村松 葉子 ・ 木野 彰子

2位3位決定戦

	A	C	勝	負	順位
A	×	×	0	1	3
C	○	○	1	0	2

試合競技紅白戦

	先 鋒	中 堅	大 将	勝者数	総本数	勝 負
紅	氏名 櫻田セイ子	村松 葉子	辻浦 康之	2	3	○
	○ ○ 不戦勝		判			
白	試合結果	ス ス	延	1	2	×
	氏名 手島 敦子	木野 彰子	村上 和男			

クレー射撃競技

日 程 9月21日(土) 午前8時30分～午後3時
会 場 大月クレー射撃場(山梨県大月市)
参加者数 トラップ 15名、スキート 7名、計 22名

競技結果(入賞者)

トラップA

トラップB

順位	氏名	順位	氏名
優勝	山崎 由起	優勝	松田 淳
第2位	横家 慎一	第2位	指田 匠弥
第3位	渡邊 明	第3位	小野 哲士

スキートA

順位	氏名		
優勝	山上 英昭		
第2位	山本 哲也		
第3位	柏倉 啓一		

ライフル射撃競技

実施種目・日程・会場

チームライフル一般①・ジュニア②	10月6日(日) 13:00~	府中市立総合体育館エアライフル場
チームライフル上級(肘射③、立射④)	10月6日(日) 15:00~	府中市立総合体育館エアライフル場
エアライフル立射 60発⑤ ハンドライフル 40発⑥ エアピストル 60発⑦	10月20日(日) 9:00~	府中市立総合体育館エアライフル場
ビッグボアライフル伏射 40発⑧ ビッグボアライフル伏射 40発スコープ⑨	9月29日(日) 9:00~	埼玉県長瀬総合射撃場
スモールボアライフル伏射 60発⑩ スモールボアライフル伏射 60発スコープ⑪	9月28日(土) 13:00~	埼玉県長瀬総合射撃場

結果

1. チームライフル肘射(依託) 40発 対象:一般(男・女)

順位	氏名	得点				合計
		1	2	3	4	
1	怒和 悟	99	100	100	99	398
2	松村 直治	98	97	99	100	394
3	石橋 盛雄	98	99	98	95	390
4	木塚 裕也	96	94	94	95	379
5	小澤 和美	96	91	95	93	375
6	上田 莉央	92	97	92	92	373
7	木塚 尊雅	90	94	90	91	365

2. ビームライフル肘射（依託）40発 対象：ジュニア

順位	氏名	得点				
		1	2	3	4	合計
	(出場者なし)					

3. ビームライフル肘射40発 対象：上級者（男・女）

順位	氏名	得点				
		1	2	3	4	合計
1	怒和 悟	94	95	94	90	373
2	小澤 和美	80	80	81	82	323
3	石橋 盛雄	86	81	77	76	320
4	木塚 尊雅	78	84	76	76	314
5	松村 直治	81	79	74	70	304
6	木塚 裕也	70	76	72	65	283

4. ビームライフル立射40発 対象：上級者（男・女）

順位	氏名	得点				
		1	2	3	4	合計
1	怒和 悟	55	47	42	44	188
2	松村 直治	39	10	26	30	105
3	木塚 裕也	12	47	18	20	97

5. エアライフル立射 60 発

順位	氏 名	得 点						合 計
		1	2	3	4	5	6	
1	櫻井 拓人	96	94	96	97	92	96	571
2	片嶋 麻里	95	92	94	91	96	94	562
3	歳清 勝晴	94	91	87	92	97	89	550
4	細谷 幸生	82	89	90	96	85	88	530
5	田淵 眞樹	80	85	79	77	71	83	475
6	桃野 大樹	72	67	79	66	79	70	433
7	鈴木 洋	63	63	72	80	76	76	430
8	秋田 林西	56	58	53	59	63	65	354

6. ハンドライフル 40 発

順位	氏 名	得 点				合 計	備 考
		1	2	3	4		
1	田淵 眞樹	74	82	85	79	320	X2
2	永井 伸芳	64	74	60	77	275	X1

7. エアピストル 60 発

順位	氏 名	得 点						合 計	備 考
		1	2	3	4	5	6		
1	中鉢 佳子	91	88	88	81	85	83	516	X7
2	坂井 寛子	84	81	85	87	83	86	506	X4
3	歳清 勝晴	86	88	81	78	84	83	500	X5
4	新田 毅彦	76	74	75	73	81	76	455	X1

8. スモールボアライフル伏射 60 発

10. ビックボアライフル伏射 40 発

順位	氏 名	得 点					
		1	2	3	4	合 計	備 考
1	歳清 勝晴	95	95	93	91	374	X4
2	石川 行裕	79	83	86	78	326	X2
3	金山 典生	92	90	83	57	322	X1 DNF

11. ビックボアライフル伏射 40 発 (スコープ)

順位	氏 名	得 点					
		1	2	3	4	合 計	備 考
1	鈴木 洋	90	95	99	97	381	X11
2	船戸 直樹	92	85	90	92	359	X6
3	山田 明	75	81	88	65	309	X3

テコンドー競技

日程 10月27日(日)

会場 郷土の森総合体育館第2体育室

第65回府中市大会 結果

競技会場
開催日時

トウル

	種目	優勝	準優勝	第三位
T-1	小学黄帯の部	小山 理心	菅野 健司	浅見 玲美那
T-2	小学緑帯の部	若狭 光瑠	佐藤 宏樹	石崎 太晴
T-3	小学青帯の部	田中 朝姫	三輪 透子	山本 樹
T-4	小学赤・黒帯の部	石井 歩音	武井 裕美	川合 龍成
T-5	中学女子有級の部	置塩 結莉	畑中 柚夏	伊藤 美羽
T-6	中学男子有級の部	堀口 虎之介	早坂 亮祐	橋本 優空
T-7	中学有段の部	田中 明璃	寺島 勇誠	許 昌太
T-1	成年男子 黄・緑帯の部	田中 慶梧	田島 一樹	清原 秀徳
T-2	成年男子 青・赤帯の部	若狭 陽向	長島 楓希	澤田 道博
T-3	成年男子 有段の部	平間 陽太	稲垣 空雅	鈴木 秀和
T-4	成年女子 黄・緑帯の部	岡村 美保	溝口 万智	西 のぞみ
T-5	成年女子 青・赤帯の部	平田 紗知子	蘇 花音	安津 美優
T-6	成年女子 有段の部	大島 のの花	寺島 さゆり	成澤 ヨウ
T-7	ベテラン男子有級の部	中村 暢宏	菊池 拓也	浅井 弘太
T-8	ベテラン男子有段の部	渡邊 真吾	斎藤 学	清水 暁雄
T-9	ベテラン女子有級の部	石崎 裕美	小杉田 優美	宮崎 加奈子
T-10	ベテラン女子有段の部	高妻 有華	韓 英淑	田中 芽弓

マツソギ

	種目	優勝	準優勝	第三位
M-1	小学男子 1・2年生	本庄 大知	石崎 太晴	瀧澤 辰逸
M-2	小学男子 3・4年生-35kg	水野 麓	大森 岳翔	岡原 匠翔
M-3	小学男子 3・4年生+35kg	菅野 博之	瀧澤 辰希	谷口 颯汰
M-4	小学男子 5・6年生-40kg	蘇 幸志	原田 紘悠	小原 蒼隼
M-5	小学男子 5・6年生+40kg	川合 龍成	佐藤 宏樹	李 雅人
M-6	中学男子 -51kg	寺島 勇誠	今関 龍矢	堀口 虎之介
M-7	中学男子 +51kg	橋本 優空	高野 駈	許 昌太
	小学女子 1・2年生	小杉田 紗英	鈴木 千陽	
M-8	小学女子 3・4年生	須藤 夢結	岩楯 花	石崎 ひなの
M-9	小学女子 5・6年生-35kg	石井 歩音	三輪 透子	田中 朝姫
M-10	小学女子 5・6年生+35kg	宮田 舞桜	武井 裕美	今関 秋華
M-11	中学女子 -45kg	田中 明璃	置塩 結莉	栃元 杏梨
M-1	成年女子有級 -52kg	山入端 美恵	中島 詩	赤江 唯里
M-2	成年女子有級 +52kg	蘇 花音	安津 美優	山田 ありあ
M-3	成年男子有級 -64kg	服部 聖也	大六野 良輔	田方 流星
M-4	成年男子有級 +64kg	伊東 祐馬	瀧 綱良	若狭 陽向
M-5	成年男子有段の部	平間 陽太	溝口 翔也	金澤 弘明
M-6	成年女子有段の部	寺島 さゆり	大島 のの花	鈴木 佑実
M-7	シルバー男子有級の部	芦田 裕貴	鹿田 洋平	浅井 弘太
M-8	シルバー女子有級の部	鹿野 友希	小杉田 優美	宮崎 加奈子
M-9	ゴールド女子有段の部	野原 麻美	栃元 祥子	田中 芽弓
M-10	ゴールド男子有級の部	中村 暢宏	井上 信広	
M-11	ゴールド男子有段の部	幸村 究仁男	平間 章二郎	戸島 一行
M-12	高校男子有段の部	鈴木 秀和	稲垣 空雅	高松 大暉

居合道競技

日程 11月3日(日) 午前9時～
会場 郷土の森総合体育館 第1・2武道場

競技結果 (入賞者)

一般対抗 個人戦

種別	優勝	準優勝	三位
二段の部	大澤 一博 (矢崎町)	松村 智将 (総合体育館)	本田 純一 (錬成会)
三段の部	靄 渕 静佳 (四谷)	大森 はるか (美好町)	金子 義政 (住吉町)
四段・五段の部	田嶋 久和 (押立町)	鈴木 理恵 (総合体育館)	石垣 雄太朗 (美好町)

一般対抗 団体戦

順位	団体名	先鋒	中堅	大将	得点
優勝	総合体育館C	靄 渕 静佳 (三段) 5点	西田 靖孝 (四段) 5点	鈴木 理恵 (五段) 3点	13
準優勝	総合体育館A	松村 智将 (二段) 0点	川島 衣智子 (四段) 3点	田嶋 久和 (五段) 5点	8
三位	片町水曜会	栗田 高明 (三段) 3点	大森 はるか (三段) 1点	佐藤 雅徳 (五段) 0点	4
四位	総合体育館B	大澤 一博 (二段) 1点	板垣 賢司 (四段) 0点	石垣 雄太朗 (四段) 1点	2
五位	錬成会	本田 純一 (二段) 0点	金子 義政 (三段) 0点	佐藤 徹至 (五段) 0点	0

◎ 各種別得点 優勝：5点 準優勝：3点 三位：1点

一般団体戦

< 先鋒 >

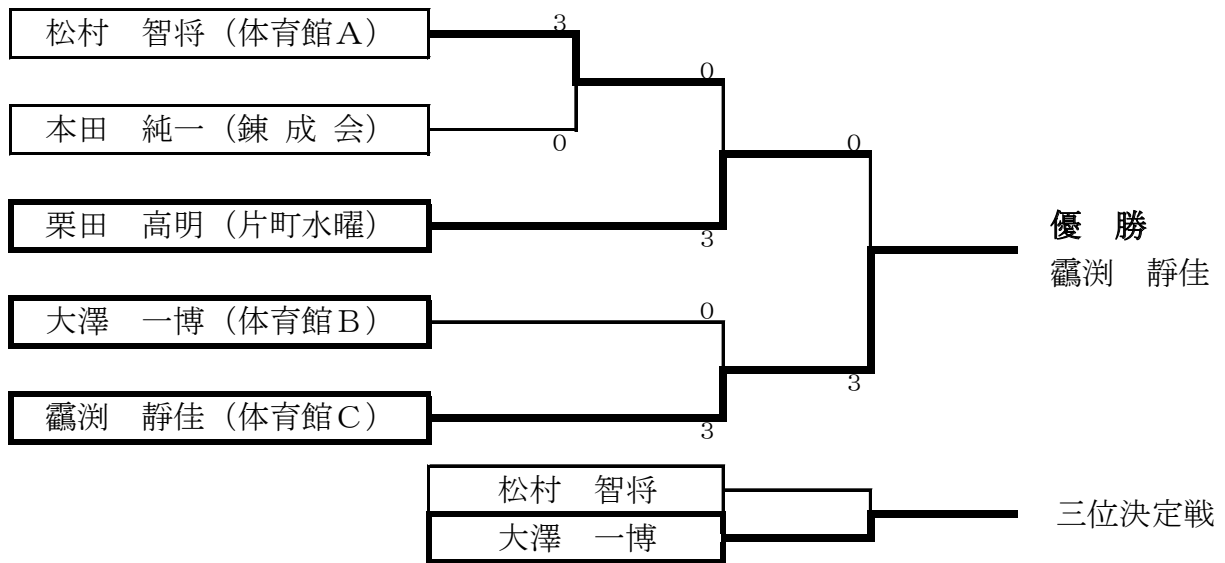

< 中堅 >

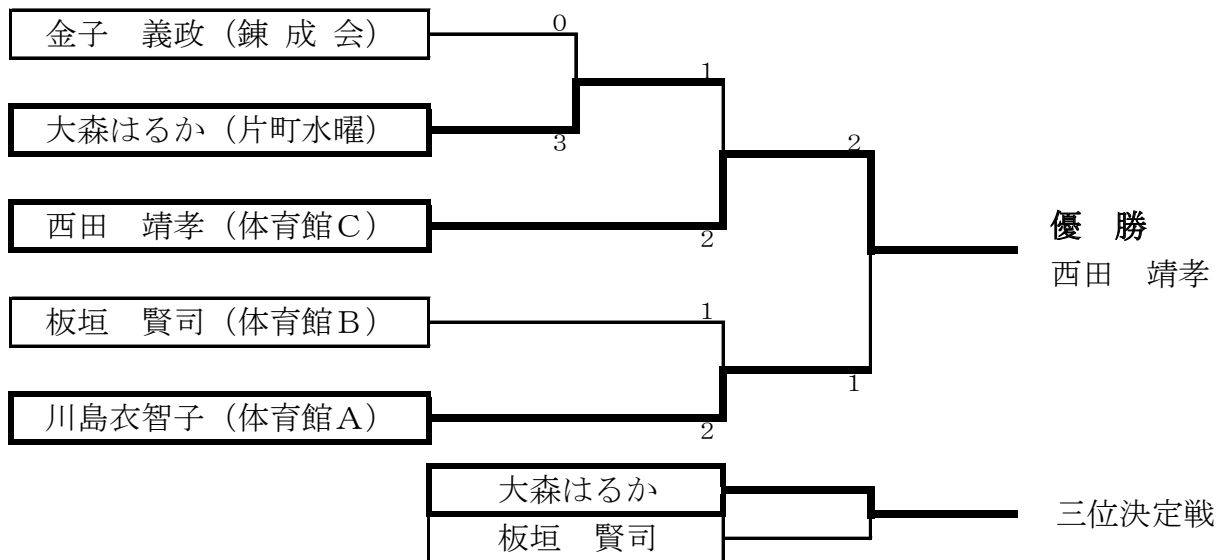

< 大将 >

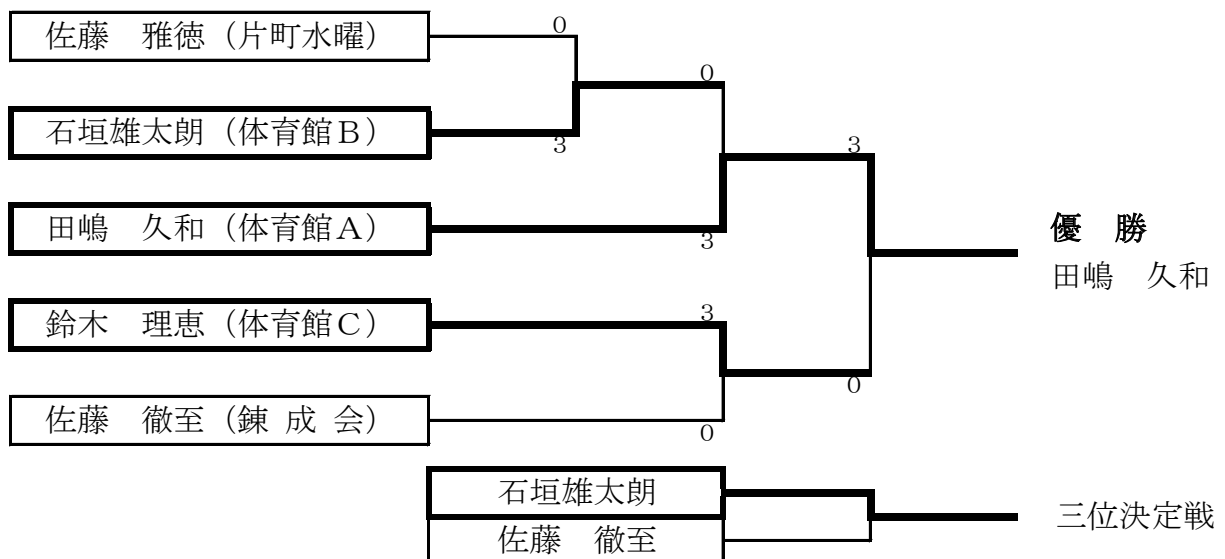

ダンススポーツ競技

日程 10月27日(日)

会場 郷土の森総合体育館 レクリエーションホール

府中市民体育大会ダンス競技結果(10月27日)												採点			
背番号	種目						チーム名				準決勝 ✓数	決勝 合計点	順位		
	ワルツ 1		タンゴ		チャチャ		ルンバ								
1	池谷生也	佐藤智香子	北村雅彦	岡 恵子	太田重臣	塚原玲子	宮崎政行	古木麻紀子	フレンズ				16	17	4位
2	森坂照勝	松村敏子	原田英紀	原田依子	川口欽也	金澤正子	大野哲一	山下文子	スポーツダンス府中				15	18	6位
3	山本 敬	佐藤則子	徳永道徳	土屋洋子	鈴木義正	米山恵子	地引 憲	西潟洋子	ハイオレット				13	—	7位
4	佐藤隆和	中田光代	福島幸雄	中川喜久子	土方亮治	進藤康子	岡嶋俊一	林 信子	ダンスカトレア				12	—	8位
5	柿本正夫	二宮麻美子	堀内 勉	武井蘭香	天野博好	佐藤春美	伊野洋一	安達文子	住吉社交ダンス同好会				14	17	4位
6	鶴飼武志	米山 結	宮澤大介	高山麻里子	金子裕美	鎌形奈央	福田知徳	塘田千沙都	ナカザワダンススタジオ競技部				15	12	※3位
7	林 深雪	黄 小鸞	高瀬 清	高瀬寿美代	松村信幸	高島恵子	青池 徳	大本里美	小林ダンススクール				17	14	※2位
8	ジュリアン・コー	新保由香里	柘 周作	須崎奈々	米中正一	林 恵里	千田尾真一	中島彩子	ジュエル府中				18	6	1位

※ 背番号6はビジターのため特別ルールにより順位繰り下げ、背番号7は順位繰り上げとします。

ゲートボール競技

日程 10月21日(月)
会場 府中市民陸上競技場

競技結果

◎成績表

コート	チーム名	勝数	得失点差	総得点
予選1位	ザ・新町C	3	41	63
予選2位	本町けやき	3	25	53
予選3位	ザ・新町B	2	9	41
予選4位	年輪会	2	5	44

◎決勝戦

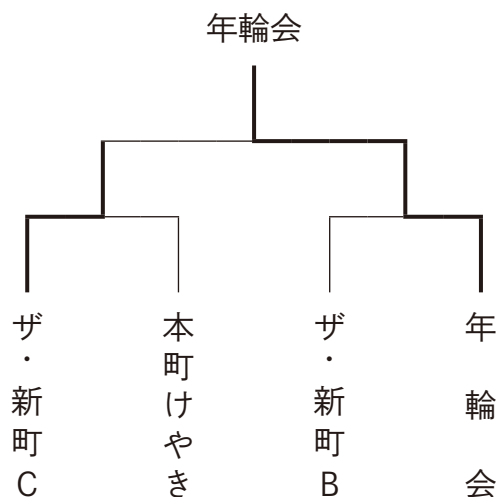

◎三位決定戦

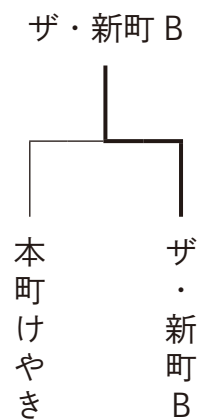

◎総合成績

順位	チーム名	代表者名
優勝	ザ・新町C	依田 洋子
準優勝	年輪会	大沼 見芳
第三位	本町けやき	志村 恒久

ターゲットバードゴルフ競技

実施日：10月12日(土曜日) 晴れ

会場：郷土の森サッカー場

決勝大会：団体線・個人戦

1 団体戦

	チーム名	選手名	アウト	イン	グロス	HD	ネット	チーム平均 ストローク数
優勝	紅葉丘	吉沢廣明	44	40	84	8	76	73
		普久原朝永	44	39	83	11	72	
		園部ふさ子	41	42	83	11	72	
準優勝	白糸台	今信夫	37	35	72	8	64	77
		横田八重子	48	47	95	10	85	
		榎本茂子	45	57	102	21	81	
3位	武蔵台	矢代哲男	51	45	96	11	85	87
		佐藤健治	50	55	105	12	93	
		久保川俊雄	56	49	105	21	84	
個人戦	氏名							
1	三浦憲三		37	37	74	14	60	男子優勝
2	大坂富喜子		38	34	72	7	65	女子優勝
3	大塚美子		40	43	83	15	68	女子準優勝
4	鶴森紀彦		45	40	85	9	76	男子準優勝
5	市川博子		40	54	94	17	77	女子3位
6	伊藤一男		49	49	98	20	78	男子3位
7	高宮ヒテ		48	52	100	21	79	
8	武川恒和		48	46	94	12	82	
9	笠井正義		46	52	98	16	82	
10	長沢克良		46	45	91	8	83	
11	櫻田和詔		46	53	99	16	83	
12	林辰男		54	59	113	28	85	
13	加藤邦彦	棄権						
14	橋本弘	棄権						

ゴルフ競技

日程 10月30日(水)
会場 GMG 八王子ゴルフ場

2024 府中市民体育大会 (男性の部)

競技方法 スクラッチ (ハンディ無し) 参加人数 24人 (男性24人 女性0人)
HDCP上限 打ち切り打数 無し
使用コース 東西 同順位決定 カウントバック

順位	参加者名	東	西	GROSS	HDCP	NET	GROSS 順位
優勝	大森 豊	40	33	73	0.0	73.0	1
準優勝	秋元 一修	38	37	75	0.0	75.0	2
3位	比留間 武治	39	36	75	0.0	75.0	2
4位	秋山 清志	40	38	78	0.0	78.0	4
5位	岡本 亨	43	40	83	0.0	83.0	5
6位	土屋 繁一	41	42	83	0.0	83.0	5
7位	松苗 章一	46	38	84	0.0	84.0	7
8位	西橋 正嗣	43	41	84	0.0	84.0	7
9位	釜井 孝	42	43	85	0.0	85.0	9
10位	峰岸 正浩	46	41	87	0.0	87.0	10
11位	石井 辰典	43	45	88	0.0	88.0	11
12位	井出 徳重	43	46	89	0.0	89.0	12
13位	堀江 一男	41	50	91	0.0	91.0	13
14位	野中 尚登	45	50	95	0.0	95.0	14
15位	澤谷 尚一	47	48	95	0.0	95.0	14
16位	曾我 祥信	49	47	96	0.0	96.0	16
17位	板野 俊介	48	48	96	0.0	96.0	16
18位	印部 泰助	48	50	98	0.0	98.0	18
19位	中村 欣司	46	52	98	0.0	98.0	18
20位	大住 佑	52	52	104	0.0	104.0	20
21位	井上 信幸	55	50	105	0.0	105.0	21
22位	阿部 勇一	49	56	105	0.0	105.0	21
23位	山下 和則	62	62	124	0.0	124.0	23
24位	稲場 久人	74	60	134	0.0	134.0	24

2024 府中市民体育大会 (女性の部)

競技方法 スクラッチ (ハンディ無し) 参加人数 4人 (男性1人 女性3人)
HDCP上限 打ち切り打数 無し
使用コース 東西 同順位決定 カウントバック

順位	参加者名	東	西	GROSS	HDCP	NET	GROSS 順位
優勝	佐藤 久枝	47	44	91	0.0	91.0	1
準優勝	川邊 めぐみ	49	47	96	0.0	96.0	2
3位	千葉 なつみ	60	51	111	0.0	111.0	3
4位	松田 萌々子	63	60	123	0.0	123.0	4

グラウンド・ゴルフ競技

日程 10月11日(金) 15日(日)

会場 郷土の森サッカー場

参加者 男 28名 女 44名 計 72名

男子の部

順位	氏名	性別	所属	1R	2R	3R	4R	HO	計	備考
1	和田 幸三	男	日吉	12	19	20	25	2	76	
2	富永 正夫	男	中央	22	21	18	19	3	80	
3	大田 稔穂	男	四谷	20	17	24	19	2	80	
4	星 保夫	男	つくし	20	24	14	24	1	82	
5	原田 力生	男	つくし	20	24	17	22	1	83	
6	田中 孝明	男	日吉	24	13	28	18	0	83	

女子の部

順位	氏名	性別	所属	1R	2R	3R	4R	HO	計	備考
1	小林 佐和子	女	四谷	23	19	17	27	2	86	
2	福富 美代子	女	けやき	16	23	21	26	2	86	
3	斉藤 キミエ	女	なつめ	19	28	16	23	2	86	
4	倉持 やす子	女	日吉	22	17	26	21	1	86	
4	中島 チドリ	女	日吉	24	26	17	19	1	86	
6	石本 ひろみ	女	日吉	19	24	20	23	0	86	
6	熊沢 里恵	女	なごみ	24	18	25	19	0	86	

令和6年10月15日(火) 郷土の森サッカー場 参加団体 20団体 60名

順位	氏名	団体計	団体名	1R	2R	3R	4R	HO	計	備考
1	石山 葉子	251	日吉桜	21	21	17	23	1	82	
	和田 幸三			21	24	19	22	0	86	
	富永 美知子			17	24	19	23	1	83	
2	宮永 英明	254	日吉コスモス	25	20	27	16	1	88	
	世良田 敦子			21	19	22	14	1	76	
	田中 孝明			25	21	22	22	0	90	
3	谷川 好伸	257	日吉	26	23	23	24	0	96	
	石本 ひろみ			19	21	18	21	0	79	
	倉持 やす子			15	24	21	22	1	82	

冬 季 大 会

ス キ ー 競 技

日程 令和7年1月18日(土)・19日(日)

会場 北信州戸狩温泉スキー場



スキー競技

日程 令和7年1月18日(土)・19日(日)
会場 長野県飯山市 北信州・戸狩温泉スキー場

競技結果

一般団体成績

順位	チーム名
優勝	コンビ B
第2位	コンビ C
第3位	F P S C - X

個人成績 回転競技

	優勝	第2位	第3位
中学生	山本美朋	原田芽依	・ ・ ・ ・
	明星中学校	明星中学校	・ ・ ・ ・
	1分42秒00	1分50秒65	・ ・ ・ ・
女子3部	伊藤康代	・ ・ ・ ・	・ ・ ・ ・
	緑町	・ ・ ・ ・	・ ・ ・ ・
	1分43秒08	・ ・ ・ ・	・ ・ ・ ・
女子1部	竹原紀子	・ ・ ・ ・	・ ・ ・ ・
	FPSC	・ ・ ・ ・	・ ・ ・ ・
	4分25秒22	・ ・ ・ ・	・ ・ ・ ・
男子5部	伊藤裕行	高橋匠	呉比哲司
	緑町	コンビ	東芝府中
	1分34秒92	1分40秒58	1分46秒23
男子4部	秋山功	内田和彦	柏木直人
	コンビ	コンビ	FCH
	1分33秒93	1分34秒36	1分35秒49
男子3部	辺城正幸	徳丸宗徳	須能康裕
	FPSC	FPSC	FPSC
	1分42秒23	1分56秒68	1分57秒07
男子2部	竹原良昭	・ ・ ・ ・	・ ・ ・ ・
	FPSC	・ ・ ・ ・	・ ・ ・ ・
	4分44秒54	・ ・ ・ ・	・ ・ ・ ・
男子1部	斯波洋右	渡邊龍之信	毒島大介
	栄町	KEI	白糸台
	1分34秒59	2分00秒92	2分9秒78

個人成績 大回転競技

	優勝	第2位	第3位
中学生	山本 美朋	原田 芽依	劉 師 圻
	明星中学校	明星中学校	明星中学校
	1分1秒60	1分2秒11	1分15秒12
女子1部	竹原 紀子	徳丸 めぐみ	・ ・ ・ ・
	FPSC	FPSC	・ ・ ・ ・
	2分26秒46	3分1秒59	・ ・ ・ ・
男子5部	高橋 匠	池田 直人	呉比 哲司
	コンビ	コンビ	東芝府中
	1分5秒14	1分7秒07	1分7秒30
男子4部	秋山 功	川村 崇徳	柏木 直人
	コンビ	コンビ	FCH
	55秒90	58秒05	58秒23
男子3部	辺城 正幸	徳丸 宗徳	須能 康裕
	FPSC	FPSC	FPSC
	59秒54	1分6秒65	1分9秒64
男子2部	竹原 良昭	・ ・ ・ ・	・ ・ ・ ・
	FPSC	・ ・ ・ ・	・ ・ ・ ・
	2分15秒28	・ ・ ・ ・	・ ・ ・ ・
男子1部	池田 雄翔	毒島 大介	渡邊 龍之信
	本宿 町	白糸台	KERI
	1分00秒90	1分06秒34	1分7秒50

団体戦成績

総合 順位	団体名	種目	選手	順位	選手	順位	選手	順位	種目別 点数	総合 点数
1	コンビB	回転	川村崇徳	5	中村 悟	7	内田和彦	2	14	27
		大回転		2		6		5	13	
2	コンビC	回転	中野義達	13	秋山 功	1	船田 博	6	20	34
		大回転		4		1		9	14	
3	FPSC-X	回転	辺城正幸	4	須能康裕	10	徳丸宗徳	9	23	50
		大回転		3		14		1	27	
4	コンビA	回転	高橋 匠	3	清水良平	13	渡部直行	11	27	57
		大回転		8		7		15	30	
5	コンビD	回転	島田信行	12	池田直人	8	石川あつし	13	33	69
		大回転		13		11		12	36	

中学生 回転

順位	氏名	所属	タイム			全体順位
			1本目	2本目	合計	
1	山本 美朋	明星中学校	0:50.54	0:51.46	1:42.00	7
2	原田 芽依	明星中学校	0:54.11	0:56.54	1:50.65	16
失格	劉 師 圻	明星中学校				

女子3部 回転

順位	氏名	所属	タイム			全体順位
			1本目	2本目	合計	
1	伊藤 康代	緑 町	0:50.87	0:52.21	1:43.08	12

女子1部 回転

順位	氏名	所属	タイム			全体順位
			1本目	2本目	合計	
1	竹原 紀子	FPSC	2:26.30	1:58.92	4:25.22	32
棄権	辺城 恵美	FPSC				

男子5部 回転

順位	氏名	所属	タイム			全体順位
			1本目	2本目	合計	
1	伊藤 裕行	緑 町	0:47.25	0:47.67	1:34.92	4
2	高橋 匠	コンビ	0:48.95	0:51.63	1:40.58	6
3	呉比 哲司	東芝府中	0:51.62	0:54.61	1:46.23	14
4	池田 直人	コンビ	0:58.64	0:57.97	1:56.61	18
5	渡部 直行	コンビ	1:01.49	1:01.10	2:02.59	22
6	川嶋 三夫	東芝府中	0:59.17	1:03.85	2:03.02	23
7	児玉 敏雄	KERI	1:03.97	1:07.90	2:11.87	26
8	島田 信行	コンビ	0:55.86	1:58.95	2:54.81	30
9	小野 弥	KERI	1:31.47	1:26.79	2:58.26	31
失格	石川あつし	コンビ				
棄権	岸井 英三	コンビ				
棄権	朝倉 法明	コンビ				
棄権	武田 修	コンビ				

男子4部 回転

順位	氏名	所属	タイム			全体順位
			1本目	2本目	合計	
1	秋山 功	コンピ	0:45.54	0:48.39	1:33.93	1
2	内田 和彦	コンピ	0:46.18	0:48.18	1:34.36	2
3	柏木 直人	FCH	0:46.44	0:49.05	1:35.49	5
4	渡邊 秀昭	東芝府中	0:49.96	0:52.09	1:42.05	8
5	室井 務	NEC府中	0:53.29	0:49.47	1:42.76	10
6	川村 崇徳	コンピ	0:50.23	0:52.78	1:43.01	11
7	船田 博	コンピ	0:50.99	0:53.25	1:44.24	13
8	後藤 直樹	FCH	0:52.82	0:56.09	1:48.91	15
9	中村 悟	コンピ	0:49.49	1:01.59	1:51.08	17
10	小松崎 淳	コンピ	1:19.82	0:55.39	2:15.21	27
11	成田 知隆	宮町	1:35.55	0:47.74	2:23.29	28
失格	中野 義達	コンピ				
失格	清水 良平	コンピ				
棄権	塚田 学	KERI				
棄権	北島 徹	南町				
棄権	小林 正年	コンピ				
棄権	小林 英則	コンピ				

男子3部 回転

順位	氏名	所属	タイム			全体順位
			1本目	2本目	合計	
1	辺城 正幸	FPSC	0:49.56	0:52.67	1:42.23	9
2	徳丸 宗徳	FPSC	0:56.78	0:59.90	1:56.68	19
3	須能 康裕	FPSC	0:58.11	0:58.96	1:57.07	20

男子2部 回転

順位	氏名	所属	タイム			全体順位
			1本目	2本目	合計	
1	竹原 良昭	FPSC	1:44.47	3:00.07	4:44.54	33
棄権	児玉 基	KERI				

男子1部 回転

順位	氏名	所属	タイム			全体順位
			1本目	2本目	合計	
1	斯波 洋右	栄町	0:45.83	0:48.76	1:34.59	3
2	渡邊 龍之信	KERI	0:59.10	1:01.82	2:00.92	21
3	毒島 大介	白糸台	1:01.28	1:08.50	2:09.78	24
4	櫛野 猛	FPSC	1:03.73	1:06.59	2:10.32	25
5	福澤 貴範	FPSC	1:24.49	1:22.89	2:47.38	29
棄権	長友 久	FPSC				
棄権	田口 怜	FCH				
棄権	池田 雄翔	本宿町				

中学生 大回転

順位	氏名	所属	タイム	全体順位
1	山本 美朋	明星中学校	1:01.60	10
2	原田 芽依	明星中学校	1:02.11	11
3	劉 師 圻	明星中学校	1:15.12	33

女子1部 大回転

順位	氏名	所属	タイム	全体順位
1	竹原 紀子	FPSC	2:26.46	38
2	徳丸 めぐみ	FPSC	3:01.59	39
失格	山田 小百合	FPSC		
棄権	辺城 恵美	FPSC		

男子5部 大回転

順位	氏名	所属	タイム	全体順位
1	高橋 匠	コ ン ビ	1:05.14	17
2	池田 直人	コ ン ビ	1:07.07	21
3	呉比 哲司	東 芝 府 中	1:07.30	22
4	岸井 英三	コ ン ビ	1:09.06	24
5	石川あつし	コ ン ビ	1:09.12	25
6	島田 信行	コ ン ビ	1:09.55	26
7	川嶋 三夫	東 芝 府 中	1:12.03	30
8	渡部 直行	コ ン ビ	1:14.25	32
9	児玉 敏雄	KERI	1:16.33	34
棄権	小野 弥	KERI		
棄権	朝倉 法明	コ ン ビ		
棄権	武田 修	コ ン ビ		

男子1部 大回転

順位	氏名	所属	タイム	全体順位
1	池田 雄翔	本 宿 町	1:00.90	9
2	毒島 大介	白 糸 台	1:06.34	19
3	渡邊 龍之信	KERI	1:07.50	23
4	櫛野 猛	FPSC	1:14.23	31
5	福澤 貴範	FPSC	1:18.89	35
6	山田 速人	FPSC	1:31.72	36
失格	玉置 隆久	FPSC		
棄権	長友 久	FPSC		
棄権	田口 怜	FCH		
棄権	斯波 洋右	栄 町		

男子4部 大回転

順位	氏名	所属	タイム	全体順位
1	秋山 功	コ ン ビ	0:55.96	1
2	川村 崇徳	コ ン ビ	0:58.05	2
3	柏木 直人	FCH	0:58.23	3
4	成田 知隆	宮 町	0:59.94	5
5	小松崎 淳	コ ン ビ	1:00.04	6
6	中野 義達	コ ン ビ	1:00.17	7
7	内田 和彦	コ ン ビ	1:00.64	8
8	渡邊 秀昭	東 芝 府 中	1:02.24	12
9	小林 英則	コ ン ビ	1:03.15	13
10	中村 悟	コ ン ビ	1:04.17	14
11	清水 良平	コ ン ビ	1:05.01	15
12	後藤 直樹	FCH	1:05.03	16
13	船田 博	コ ン ビ	1:05.52	18
14	高樋 公夫	浅 間 町	1:10.92	29
棄権	塚田 学	KERI		
棄権	北島 徹	南 町		
棄権	小林 正年	コ ン ビ		
棄権	室井 務	N E C 府 中		

男子3部 大回転

順位	氏名	所属	タイム	全体順位
1	辺城 正幸	FPSC	0:59.54	4
2	徳丸 宗徳	FPSC	1:06.65	20
3	須能 康裕	FPSC	1:09.64	27
4	柳澤 智行	KERI	1:10.69	28
棄権	大塚 英剛	是 政		

男子2部 大回転

順位	氏名	所属	タイム	全体順位
1	竹原 良昭	FPSC	2:15.28	37
棄権	児玉 基	KERI		